



Audi Q3 SUV y Sportback

MY27
Última actualización: julio 2026



Audi Q3 SUV | Listado de precios

Julio 2026

Audi Q3 SUV Business									ETIQUETA DGT
TMAIMG	Motor	Cilindrada (l)	Potencia	Transmisión	Emisiones CO ₂ WLTP (g/km) ⁽¹⁾		Consumo WLTP (l/100km)	PRECIO FINAL RECOMENDADO	
					Min	Max			
FJBAZG	TFSI 110 kW	1.498	110 kW (150 CV)	S tronic 7 vel.	138	149	6,0 - 6,6	48.530 €	ECO
FJBARG	TDI 110 kW	1.968	110 kW (150 CV)	S tronic 7 vel.	138	149	5,3 - 5,7	48.990 €	C
FJBAMY	TDI quattro 142 kW	1.968	142 kW (193 CV)	S tronic 7 vel.	160	175	6,1 - 6,7	55.680 €	C
FJBAUY	TFSI quattro 150 kW	1.984	150 kW (204 CV)	S tronic 7 vel.	175	188	7,7 - 8,3	54.020 €	C
FJBAQX	e-híbrido 200 kW*	1.498	200 kW (272 CV)	S tronic 6 vel.	39	48	1,9 - 2,1	58.270 €	0

Audi Q3 SUV Advanced (WAK)									ETIQUETA DGT
TMAIMG	Motor	Cilindrada (l)	Potencia	Transmisión	Emisiones CO ₂ WLTP (g/km) ⁽¹⁾		Consumo WLTP (l/100km)	PRECIO FINAL RECOMENDADO	
					Min	Max			
FJBAZG	TFSI 110 kW	1.498	110 kW (150 CV)	S tronic 7 vel.	139	145	6,1 - 6,4	50.130 €	ECO
FJBARG	TDI 110 kW	1.968	110 kW (150 CV)	S tronic 7 vel.	139	145	5,3 - 5,5	50.590 €	C
FJBAMY	TDI quattro 142 kW	1.968	142 kW (193 CV)	S tronic 7 vel.	162	169	6,2 - 6,5	57.280 €	C
FJBAUY	TFSI quattro 150 kW	1.984	150 kW (204 CV)	S tronic 7 vel.	176	183	7,8 - 8,1	55.620 €	C
FJBAQX	e-híbrido 200 kW*	1.498	200 kW (272 CV)	S tronic 6 vel.	39	43	1,7 - 1,9	59.870 €	0

Audi Q3 SUV S line (WAV)									ETIQUETA DGT
TMAIMG	Motor	Cilindrada (cc)	Potencia	Transmisión	Emisiones CO ₂ WLTP (g/km) ⁽¹⁾		Consumo WLTP (l/100km)	PRECIO FINAL RECOMENDADO	
					Min	Max			
FJBAZG	TFSI 110 kW	1.498	110 kW (150 CV)	S tronic 7 vel.	142	150	6,2 - 6,6	52.530 €	ECO
FJBARG	TDI 110 kW	1.968	110 kW (150 CV)	S tronic 7 vel.	142	151	5,4 - 5,8	52.990 €	C
FJBAMY	TDI quattro 142 kW	1.968	142 kW (193 CV)	S tronic 7 vel.	166	176	6,3 - 6,7	59.680 €	C
FJBAUY	TFSI quattro 150 kW	1.984	150 kW (204 CV)	S tronic 7 vel.	180	190	7,9 - 8,4	58.020 €	C
FJBAEY	TFSI quattro 195 kW	1.984	195 kW (265 CV)	S tronic 7 vel.	193	204	8,5 - 9,0	64.200 €	C
FJBAQX	e-híbrido 200 kW*	1.498	200 kW (272 CV)	S tronic 6 vel.	42	48	1,9 - 2,1	62.270 €	0

Audi Q3 SUV Black line (WDD)									ETIQUETA DGT
TMAIMG	Motor	Cilindrada (l)	Potencia	Transmisión	Emisiones CO ₂ WLTP (g/km) ⁽¹⁾		Consumo WLTP (l/100km)	PRECIO FINAL RECOMENDADO	
					Min	Max			
FJBAZG	TFSI 110 kW	1.498	110 kW (150 CV)	S tronic 7 vel.	147	151	6,4 - 6,6	57.830 €	ECO
FJBARG	TDI 110 kW	1.968	110 kW (150 CV)	S tronic 7 vel.	147	151	5,6 - 5,8	58.290 €	C
FJBAMY	TDI quattro 142 kW	1.968	142 kW (193 CV)	S tronic 7 vel.	172	176	6,6 - 6,7	65.100 €	C
FJBAUY	TFSI quattro 150 kW	1.984	150 kW (204 CV)	S tronic 7 vel.	186	190	8,2 - 8,4	63.430 €	C
FJBAEY	TFSI quattro 195 kW	1.984	195 kW (265 CV)	S tronic 7 vel.	200	205	8,8 - 9,0	72.090 €	C
FJBAQX	e-híbrido 200 kW*	1.498	200 kW (272 CV)	S tronic 6 vel.	46	49	2,0 - 2,1	67.460 €	0

(1) El dato de emisiones de CO2 varía en función del equipamiento opcional escogido y determina el Impuesto de Matriculación del vehículo.

(2) En el PFF del acabado Black line se incluye el precio y el equipamiento del Paquete Confort Vision - WZ1 + PQ1

(3) El dato de autonomía mostrado corresponde a cada versión y acabado con el equipamiento de serie y puede variar en función del equipamiento opcional escogido.

* Incorpora en el PFF del modelo el sistema de carga compacto e-tron. Posibilidad de deseleccionarlo mediante PR YEC



Audi Q3 Sportback | Listado de precios

Julio 2026

Audi Q3 Sportback Business									ETIQUETA DGT
TMAIMG	Motor	Cilindrada (l)	Potencia	Transmisión	Emisiones CO ₂ WLTP (g/km) ⁽¹⁾		Consumo WLTP (l/100km)	PRECIO FINAL RECOMENDADO	
					Min	Max			
FJNAZG	TFSI 110 kW	1.498	110 kW (150 CV)	S tronic 7 vel.	139	151	6,1 - 6,6	50.430 €	ECO
FJNARG	TDI 110 kW	1.968	110 kW (150 CV)	S tronic 7 vel.	138	150	5,3 - 5,7	50.890 €	C
FJNAMY	TDI quattro 142 kW	1.968	142 kW (193 CV)	S tronic 7 vel.	160	175	6,1 - 6,7	57.580 €	C
FJNAUY	TFSI quattro 150 kW	1.984	150 kW (204 CV)	S tronic 7 vel.	175	189	7,7 - 8,3	55.920 €	C
FJNAQX	e-híbrido 200 kW	1.498	200 kW (272 CV)	S tronic 6 vel.	39	49	1,7 - 2,1	60.170 €	0

Audi Q3 Sportback Advanced (WAK)									ETIQUETA DGT
TMAIMG	Motor	Cilindrada (l)	Potencia	Transmisión	Emisiones CO ₂ WLTP (g/km) ⁽¹⁾		Consumo WLTP (l/100km)	PRECIO FINAL RECOMENDADO	
					Min	Max			
FJNAZG	TFSI 110 kW	1.498	110 kW (150 CV)	S tronic 7 vel.	139	146	6,1 - 6,4	52.030 €	ECO
FJNARG	TDI 110 kW	1.968	110 kW (150 CV)	S tronic 7 vel.	139	145	5,3 - 5,5	52.490 €	C
FJNAMY	TDI quattro 142 kW	1.968	142 kW (193 CV)	S tronic 7 vel.	160	169	6,1 - 6,5	59.180 €	C
FJNAUY	TFSI quattro 150 kW	1.984	150 kW (204 CV)	S tronic 7 vel.	176	184	7,7 - 8,1	57.520 €	C
FJNAQX	e-híbrido 200 kW	1.498	200 kW (272 CV)	S tronic 6 vel.	40	43	1,7 - 1,9	61.770 €	0

Audi Q3 Sportback S line (WAV)									ETIQUETA DGT
TMAIMG	Motor	Cilindrada (cc)	Potencia	Transmisión	Emisiones CO ₂ WLTP (g/km) ⁽¹⁾		Consumo WLTP (l/100km)	PRECIO FINAL RECOMENDADO	
					Min	Max			
FJNAZG	TFSI 110 kW	1.498	110 kW (150 CV)	S tronic 7 vel.	145	152	6,3 - 6,7	54.430 €	ECO
FJNARG	TDI 110 kW	1.968	110 kW (150 CV)	S tronic 7 vel.	144	152	5,5 - 5,8	54.890 €	C
FJNAMY	TDI quattro 142 kW	1.968	142 kW (193 CV)	S tronic 7 vel.	167	176	6,4 - 6,7	61.580 €	C
FJNAUY	TFSI quattro 150 kW	1.984	150 kW (204 CV)	S tronic 7 vel.	182	191	8,0 - 8,4	59.920 €	C
FJNAEY	TFSI quattro 195 kW	1.984	195 kW (265 CV)	S tronic 7 vel.	196	204	8,6 - 9,0	66.100 €	C
FJNAQX	e-híbrido 200 kW	1.498	200 kW (272 CV)	S tronic 6 vel.	43	49	1,9 - 2,2	64.170 €	0

Audi Q3 Sportback Black line (WDD)									ETIQUETA DGT
TMAIMG	Motor	Cilindrada (l)	Potencia	Transmisión	Emisiones CO ₂ WLTP (g/km) ⁽¹⁾		Consumo WLTP (l/100km)	PRECIO FINAL RECOMENDADO	
					Min	Max			
FJNAZG	TFSI 110 kW	1.498	110 kW (150 CV)	S tronic 7 vel.	147	153	6,5 - 6,7	59.730 €	ECO
FJNARG	TDI 110 kW	1.968	110 kW (150 CV)	S tronic 7 vel.	147	152	5,6 - 5,8	60.190 €	C
FJNAMY	TDI quattro 142 kW	1.968	142 kW (193 CV)	S tronic 7 vel.	171	177	6,5 - 6,8	67.000 €	C
FJNAUY	TFSI quattro 150 kW	1.984	150 kW (204 CV)	S tronic 7 vel.	185	191	8,2 - 8,4	65.330 €	C
FJNAEY	TFSI quattro 195 kW	1.984	195 kW (265 CV)	S tronic 7 vel.	200	205	8,8 - 9,0	74.060 €	C
FJNAQX	e-híbrido 200 kW	1.498	200 kW (272 CV)	S tronic 6 vel.	47	50	2,1 - 2,2	69.360 €	0

(1) El dato de emisiones de CO2 varía en función del equipamiento opcional escogido y determina el Impuesto de Matriculación del vehículo.

(2) En el PFF del acabado Black line se incluye el precio y el equipamiento del Paquete Confort Vision - WZ1 + PQ1

(3) El dato de autonomía mostrado corresponde a cada versión y acabado con el equipamiento de serie y puede variar en función del equipamiento opcional escogido.

* Incorpora en el PFF del modelo el sistema de carga compacto e-tron. Posibilidad de deseleccionarlo mediante PR YEC



Audi Q3 SUV y Sportback | Equipamiento de serie (línea Business)

Llantas y tren de rodaje		
Llantas de aleación ligera de 17"	40P	
Diseño de 5 radios dobles, 7,5J x 17		
Neumáticos 235/60 R 17		
Tren de rodaje confort	1JA	
Audi Drive Select	2H5	
Indicador de la presión de los neumáticos	7K1	
Juego para reparación de neumático	1G8	
Tornillos de rueda antirrobo	1PE	
Asistente de arranque en pendientes y de descenso asistido	UG5	Para motorizaciones con tracción quattro
Dirección asistida electromecánica	1N3	Solamente SUV
Dirección progresiva	1N7	Solamente Sportback
Equipamiento exterior		
Parachoques Advanced	2JG	
Pintura de contraste	FB5	
Molduras embellecedoras de ventana en óptica de aluminio	4ZB	
Barras longitudinales del techo en óptica de aluminio	3S1	3S0 - Sin barra longitudinal para el modelo Sportback
Faros LED	8EX	
Grupos ópticos traseros LED	8VG	
Luz de marcha diurna con activación automática de la luz de cruce	9I5	
Carcasas de retrovisores exteriores en el color de la carrocería	6FA	
Equipamiento interior		
Asientos normales delante	Q1A	
Tela "Passage"	N2M	
Elementos interiores de tela	7HA	
Asientos delanteros con ajuste manual	3L3	
Inserciones decorativas en pintura fina Gris Volcán	5MA	
Revestimiento interior del techo de tela, color específico	6NJ	
Alfombrillas delante y detrás	0TD	
Volante de cuero de radios dobles con multifunción y levas de cambio	2FL	
Iluminación interior en blanco	QQ0	La iluminación interior en blanco incluye: · Módulo del techo LED iluminado delante y detrás, incluidas luces de lectura · Espejo de cortesía en el lado del conductor y el acompañante, con luz · Iluminación de la guantera · Luz de maletero
Aplicaciones interiores en diseño de aluminio	Q11	



Audi Q3 SUV y Sportback | Equipamiento de serie (línea Business)

Confort		
Climatizador automático de confort de 2 zonas - ¡nuevo!	9AK	
Calefacción de asientos en la parte delantera - ¡nuevo!	4A3	
Cristales laterales y trasero con acristalamiento termoaislante	4KC	
Llave de confort sin cierre de seguridad (Safelock) - ¡nuevo!	4K5	Opcionalmente, se puede equipar 4K6-llave de confort con cierre de seguridad (Safelock) en combinación con 7AL-sistema de alarma antirrobo con sobreprecio.
Portón del maletero de apertura y cierre eléctricos	4E7	
Banqueta trasera plus	5KN	
Carga (específico para versiones e-hybrid)		
Sistema de carga compacto e-tron	NW1	Posibilidad de deseleccionar sistema de carga compacto e-tron mediante PR YEC -669,44€ PFF
Enchufe doméstico tipo E/F para el sistema de carga e-tron	70T	
Enchufe industrial CEE 32 A, 230 V, larqo v recto, para el sistema de carga e-tron	73N	
Cable de carga Modo 3 para carga pública 11 kW (CA)	76C	
Seguridad y protección		
Airbaqs laterales delante con sistema de airbaq para la cabeza v airbaq central delante	6C2	
Airbaqs delante, airbaq del acompañante desconectable	4UF	
Retrovisor interior	4L2	
Retrovisor exterior con ajuste eléctrico/térmico por separado	6XN	
Botiquín y chaleco reflectante	1T5	
Seguro para niños, accionamiento eléctrico	4H5	
Fijación de asiento infantil conforme con i-Size en el lado del acompañante y las plazas exteriores de la banqueta trasera	3A2	
Sistema de detección de cansancio y falta de atención con observación del conductor	EM3	
Claxon de doble tono	8Y1	
Infotainment		
Audi virtual cockpit plus	9S9	
Llamada de emergencia y asistencia en carretera de Audi connect con control a distancia de Audi connect	IW4	Se facilita para hasta 10 años a partir de la entrega del vehículo nuevo. Incluye: · Llamada de emergencia legal · llamada de emergencia Audi connect · Servicio de asistencia Audi en caso de siniestro · Llamada de asistencia online · recordatorio de mantenimiento predictivo Control a distancia de Audi connect
Navegación e Infotainment Audi connect		
MMI Navegación plus con MMI touch	IT3	
Audi Application Store v smartphone interface	7UI	
Audi phone box con función de carga inalámbrica	IU6	
Conexión USB con función de carga en la primera v la segunda fila de asientos	9ZV	
Audi sound system	UE8	
Preparación para equipamiento opcional activable (functions on demand)	9VD	
Recepción digital de radio	FP1	
Sistemas de asistencia	QV3	
Cámara de marcha atrás - ¡nuevo!	KA2	
Ayuda de aparcamiento plus con indicación de distancia	7X2	
Limitador de velocidad basado en las señales de tráfico	LT2	
Regulador de velocidad con preparación para sistema de asistencia de velocidad adaptativo	3V4	
Sistema de reconocimiento de señales de tráfico mediante cámara	QR9	
Asistente de frenada de emergencia delantero	8J3	
Sistema de asistencia delantero para el tráfico transversal	1X1	
Aviso de salida de carril con asistente para emergencias	6I5	
Sistema de asistencia para evitar obstáculos y asistente de giro	4G3	

Audi Q3 SUV y Sportback | Equipamiento de serie (línea Business)



Vista exterior Audi Q3 SUV Business



Vista exterior Audi Q3 Sportback Business





Audi Q3 SUV y Sportback | Equipamiento Advanced

(Adicional al equipamiento Business)

Equipamiento adicional

Llantas en diseño Aero de 5 brazos de 18"

Diseño Aero de 5 brazos, negro, torneado brillante, 8,0J x 18
Neumáticos 235/55 R18

40Y

Lunas con aislamiento acústico para las puertas delanteras - ¡nuevo!

VW5

Apoyo lumbar de 4 posiciones para los asientos delanteros - ¡nuevo!

7P1

Revestimiento interior del techo en tela de color negro - ¡nuevo!

6NQ

Carrocería completamente pintada - ¡nuevo!

FB4

Hold assist - ¡nuevo!

UH2

Vista exterior Audi Q3 SUV Advanced



Vista exterior Audi Q3 Sportback Advanced





Audi Q3 SUV y Sportback | Equipamiento S line

(Adicional al equipamiento Advanced)

Equipamiento adicional

Llantas Audi Sport en diseño de 5 brazos "Dynamic" de 19"	42T	
Diseño de 5 brazos "Dynamic", Gris Mate Seda, torneado brillante, 8,5J x 19" Neumáticos 255/45 R19		
Tren de rodaje deportivo - ¡nuevo!	1JC	Para versión e-hybrid: 1JA - tren de rodaje confort
S line exterior	PY2	
· Paquete exterior S line · Parrilla del radiador S en negro fantasma · Marco de las entradas de aire delanteras en selenito plata · Protector de bajos en selenito plata · Difusor trasero en negro mate con horquilla en selenito plata · Paragolpes S line con línea inferior en todo el perímetro en carrocería completamente pintada		
S line interior	PWK	
· Asientos deportivos delanteros	Q1D	
· Combinación de tela "Impressum"/ microfibra con emblema S	N3S	
· Paquete de iluminación Ambiente plus	QQ2	Con el motivo de mundo temático activado, el paquete de iluminación Ambiente plus adapta automáticamente el ambiente cromático al motivo de mundo temático activado.
· Molduras de acceso con aplicaciones en aluminio en la parte delantera, iluminadas	VT4	
· Aplicación del vol. en óptica de cromo, emblema S, asideros del volante en cuero perf. y costura de contraste	6F7	
· Pedales y apoyapiés en acero fino	VF1	
· Apoyacabezas delante	5ZJ	
· Unidad de mando del volante en negro brillante	GS5	
· Revestimiento interior del techo de tela en Negro	6NQ	
· Elementos interiores de tela y cuero sintético	7HB	
· Protección del borde de carga en acero inoxidable	2P2	
Volante deport. de cuero en diseño de 3 radios, ach. en parte superior e inferior con multif. y levas de cambio	1XX	
Inserción decorativa en Aluminio "Divergenz" Oscuro	5TD	



Audi Q3 SUV y Sportback | Equipamiento S line

(Adicional al equipamiento Advanced)

Vista exterior Audi Q3 SUV S line



Vista exterior Audi Q3 Sportback S line





Audi Q3 SUV y Sportback | Equipamiento Black line

(Adicional al equipamiento S line)

Equipamiento adicional

Llantas Audi Sport en diseño de 5 radios en W de 20"

Diseño de 5 radios en W, Negro Contraste Mate, torneado brillante, 8,5J x 20
Neumáticos 255/40 R20

46T

Inspiración legado Rally Dakar

S line interior

- asientos deportivos delanteros
- combinación de microfibra con acolchado de rombos y emblema S

- Paquete de iluminación Ambiente pro

- Molduras de acceso con aplicaciones en aluminio en la parte delantera, iluminadas
- Aplicación del vol. en óptica de cromo, emblema S, asideros del volante en cuero perf. y costura de contraste
- Pedales y apoyapiés en acero fino
- Apoyacabezas delante
- Unidad de mando del volante en negro brillante
- Revestimiento interior del techo de tela en Negro
- Elementos interiores de microfibra Dinamica
- Protección del borde de carga en acero inoxidable

PWM

Q1D

N3R

QQ5

Adicionalmente, con un campo de tela iluminado en las puertas delanteras.

VT4

6F7

VF1

5ZJ

GS5

6NQ

7HD

2P2

Paquete exterior negro

- Aros Audi delante y detrás en gris antracita
- Embellecedores de las ventanillas y piezas accesorias oscuras
- Barras longitudinales del techo en negro
- Carcasas de los retrovisores exteriores en negro

PAH

4ZP

3S7

6FJ

Volante deport. de cuero en diseño de 3 radios, ach. en parte superior e inferior con multif.

y levas de cambio

Inserción decorativa en Aluminio "Divergenz" Oscuro

Cristales traseros oscurecidos

1XX

5TD

QL5

Paquete Confort Vision

WZ1 + PQ1

En el PFF del acabado se incluye el contenido del paquete WZ1 + PQ1 - Paquete Confort Vision. Ver contenido del paquete en el apartado "Paquetes".

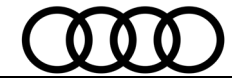

Audi Q3 SUV y Sportback | Equipamiento Black line

(Adicional al equipamiento S line)

Vista exterior Audi Q3 SUV Black line



Vista exterior Audi Q3 Sportback Black line







Audi Q3 SUV y Sportback | Pinturas

	PRNR		Business	Advanced	S line	Black line	PVPR (21,00%)	PVPR (25,75%)	PVPR (30,75%)	PVPR (35,75%)
Pinturas sólidas										
Blanco Arkona	Z9Z9		0	0	0	0	290 €	300 €	310 €	325 €
Pinturas metalizadas										
Rojo Progressive	B1B1		0	0	0	0	0 €	0 €	0 €	0 €
Blanco Glaciar	2Y2Y		0	0	0	0	1.060 €	1.100 €	1.145 €	1.185 €
Gris Tambora	N7N7		0	0	-	-	1.060 €	1.100 €	1.145 €	1.185 €
Negro Mitos	0E0E		0	0	0	0	1.060 €	1.100 €	1.145 €	1.185 €
Azul Navarra	2D2D		0	0	0	0	1.060 €	1.100 €	1.145 €	1.185 €
Verde Sage	V6V6		0	0	0	0	1.060 €	1.100 €	1.145 €	1.185 €
Azul Malpelo	U8U8		0	0	0	0	1.060 €	1.100 €	1.145 €	1.185 €
Pinturas efecto perla										
Gris Daytona	6Y6Y		-	-	0	0	1.250 €	1.300 €	1.350 €	1.405 €
Gris Flecha	1X1X		0	0	0	0	1.250 €	1.300 €	1.350 €	1.405 €
Pinturas efecto mate										
Madeira efecto mate	0404		-	-	0	0	2.020 €	2.100 €	2.185 €	2.265 €
Audi exclusive										
Audi exclusive	Q0Q0		0	0	0	0	3.370 €	3.500 €	3.640 €	3.780 €
Audi exclusive efecto mate	0000		0	0	0	0	5.290 €	5.500 €	5.720 €	5.935 €





Audi Q3 SUV y Sportback | Llantas y neumáticos

	PRNR		Business	Advanced	S line	Black line	PVPR (21,00%)	PVPR (25,75%)	PVPR (30,75%)	PVPR (35,75%)
Llantas de 17"										
Llantas de aleación ligera de 17" Diseño de 5 radios dobles, 7,5J x 17 Neumáticos 235/60 R 17	40P		S	-	-	-	0 €	0 €	0 €	0 €
Llantas de 18"										
Llantas de aleación ligera de 18" Diseño de radios múltiples, 8,0J x 18 Neumáticos 235/55 R 18	40R		0 -	- 0	- -	- -	935 € 0 €	970 € 0 €	1.010 € 0 €	1.050 € 0 €
Llantas de aleación ligera de 18" Diseño Aero de 5 brazos, en negro, torneado brillante, 8,0J x 18 Neumáticos 235/55 R 18	40Y		-	S	-	-	0 €	0 €	0 €	0 €



Audi Q3 SUV y Sportback | Llantas y neumáticos (continuación)

	PRNR		Business	Advanced	S line	Black line	PVPR (21,00%)	PVPR (25,75%)	PVPR (30,75%)	PVPR (35,75%)
Llantas de 19"										
Llantas de aleación ligera de 19" Diseño Aero de 10 radios. en negro, torneado brillante, 8,5J x 19 Neumáticos 245 / 40 R19	40W		-	0	-	-	935 €	970 €	1.010 €	1.050 €
Llantas de 19" Audi Sport										
Llantas de aleación ligera de 19" "Dynamic" Diseño de 5 brazos "Dynamic", Gris Mate Seda, torneado brillante, 8,5J x 19" Neumáticos 255 / 45 R19	42T		-	-	S	-	0 €	0 €	0 €	0 €
Llantas de aleación ligera de 19" "Peak" Diseño "Peak" de 5 radios dobles, Negro Metaliz. torneado brillante, 8,5J x 19" Neumáticos 255 / 45 R19	42R		-	-	0	-	0 €	0 €	0 €	0 €



Audi Q3 SUV y Sportback | Llantas y neumáticos (continuación)

	PRNR		Business	Advanced	S line	Black line	PVPR (21,00%)	PVPR (25,75%)	PVPR (30,75%)	PVPR (35,75%)
Llantas de 20" Audi Sport										
Llantas de aleación ligera de 20" Diseño de 5 radios en W en negro de contraste mate, torneado brillante, 8,5J x 20" Neumáticos 255 / 40 R20	46T		-	-	-	S	0 €	0 €	0 €	0 €
Llantas de aleación ligera de 20" Diseño trípode de 5 radios, negro metalizado torneado brillante, 8,5J x 20 Neumáticos 255 / 40 R20	42U		-	-	0	-	935 €	970 €	1.010 €	1.050 €
Llantas de aleación ligera de 20" Diseño S de radios múltiples, negro metalizado torneado brillante, oscurecidas, 8,5J x 20 Neumáticos 255 / 40 R20	52Y		-	-	-	0	480 €	500 €	520 €	540 €
Llantas de aleación ligera de 20" Diseño trípode de 5 radios, negro metalizado torneado brillante, oscurecidas, 8,5J x 20 Neumáticos 255 / 40 R20	53C		-	-	-	0	480 €	500 €	520 €	540 €
Sistema de control de presión de los neumáticos - ¡nuevo!	7K3	Solo para versiones TFSI quattro 150 kW (*UY) y 195 kW (*EY)	-	-	0	0	250 €	260 €	270 €	280 €
Rueda de repuesto de espacio reducido	1G9	Para versión e-hybrid no disponible.	0	0	0	0	155 €	160 €	170 €	175 €



Audi Q3 SUV y Sportback | Paquetes (continuación)

Opcional	PRNR	Business	Advanced	S line	Black line	PVPR (21,00%)	PVPR (25,75%)	PVPR (30,75%)	PVPR (35,75%)
Paquete Premium	WZ3+PQ3	-	-	0	-	7.025 €	7.300 €	7.590 €	7.880 €
Adicional al contenido del "Paquete Confort Plus" - PQ2		-	-	-	0	4.140 €	4.300 €	4.470 €	4.640 €
*Para el acabado "Black line", siempre se obliga a "Paquete Confort Vision" o "Paquete Confort Plus" o "Paquete Premium".									
Paquete de asistencia de conducción y aparcamiento pro	PZC	El paquete de asistencia de conducción y aparcamiento pro incluye los siguientes equipamientos: <ul style="list-style-type: none"> · Asistente de conducción adaptativo plus con sistema de asistencia en caso de emergencia, incluido aviso de cambio de carril asistido (6I6) · Sistema de asistencia de velocidad adaptativo con regulación predictiva (8T3) · Aparcamiento entrenado (FT4) · Cámaras para el entorno (KA7) · Aviso de cambio de carril con aviso de peligro al bajar y sistema de asistencia trasero para el tráfico transversal (79H) 							
Asistente de conducción adaptativo plus	GJ7	El asistente de conducción adaptativo plus asiste al acelerar y frenar, y ayuda a mantener la velocidad y la distancia ajustada, así como a mantenerse dentro del carril. Incluye el sistema de asistencia en caso de emergencia.							
Sistema de aparcamiento asistido pro con funcionalidad remota	8A5	Entrada y salida asistida de plazas de aparcamiento. También sin tener que estar sentado en el vehículo. Controlado a distancia y con suma precisión mediante la app myAudi en el smartphone. Este sistema permite: <ul style="list-style-type: none"> · Bajarse cómodamente del vehículo antes de entrar en una plaza de aparcamiento · Subir cómodamente al vehículo tras salir de una plaza de aparcamiento · Aparcar y desaparcar con control remoto mediante la app myAudi 							
Grupos ópticos traseros OLED digitales - ¡nuevo!	8VY	Posibilidad de elegir firmas lumínicas traseras digitales en diseños llamativos. Intermitentes dinámicos y banda de luz continua. Escenificación lumínica dinámica.							
Actuador de sonido para el sonido del sistema de propulsión en el interior	GN1	El sonido de motor generado por el actuador de sonido se conduce hacia el habitáculo a través de la carrocería y el parabrisas, que ejerce como membrana de altavoz. Esto sirve para potenciar la experiencia de sonoridad del motor en el habitáculo del vehículo.							
Mando para apertura del garaje	VC2	Ofrece un control remoto programable integrado que permite manejar portones de garaje, portones de parcelas, barreras de aparcamiento, sistemas de seguridad e instalaciones de iluminación.							



Audi Q3 SUV y Sportback | Interior

Código	99K	99P PWD	99L PWA	99N PWC	99Q PWE	99S PWK	99T PWL	99U PWM	YYB
Tipo de asiento	Estándar (Q1A)	Asientos deportivos (Q1D)	Estándar (Q1A)	Estándar (Q1A)	Asientos deportivos (Q1D)	Asientos deportivos (Q1D)			
Muestra									
Tapizado del asiento	Tela "Passage" (N2M)	Tela "Impressum" (N2E)	Cuero/cuero sintético (N1P)		Cuero / Cuero sintético (N1X)	Tela "Impressum" / microfibra con emblema S (N3S)	Cuero/cuero sintético con emblema S (N3S)	Microfibra con acolchado de rombos y emblema S (N3R)	
Color interior	Negro (FZ)		Negro (KT)	Beige Pergamino (JO)	Negro (JZ)	Negro (JW)	Negro (KO)	Negro (KO) Negro-Gris Agave (KI)	Negro-Rojo Expreso (TG)
Costuras de contraste	No incluye		Gris acero		Gris agave	Gris agave			Rojo Expreso
Elementos interiores superiores e inferiores	Tela Impressum (7HA)		Tela Impressum / cuero sintético (7HB)			Tela Impressum / cuero sintético (7HB)	Microfibra dinámica / cuero sintético (7HC)	Microfibra (7HD)	
Revestimiento del techo	Business: Gris Roca (6NJ) Advanced: Negro (6NQ)					Negro (6NQ)			
Pedales y reposapiés	Estándar (VF0)					Acero inoxidable (VF1)			
Iluminación interior	Estándar (QQ0)		Paquete de luces ambiente plus (QQ2)			Paquete de luces ambiente plus (QQ2)	Paquete de luces ambiente pro (QQ5)		
Soporte lumbar	Business: Estándar (7P0) Advanced: Apoyo lumbar de 4 posiciones para los asientos delanteros (7P1)					S line y Black line: Apoyo lumbar de 4 posiciones para los asientos delanteros (7P1)			
Reposabrazos central	Confort								
Elementos en consola central y teclas	Estándar (GS0)		Negro brillante (GS5)			Negro brillante (GS5)			
Molduras de umbral de puerta	Aluminio, sin iluminar (7M1)					Aluminio delante, iluminadas (VT4)			
Inserciones	Inserción en lacado fino gris volcán (SMA)		Inserción en aluminio mate cepillado en cruz (STE)			Inserción en aluminio Divergence oscuro (STD)			
Volante	De cuero de radios dobles multifunción y levas de cambio (2FL)					Deportivo de cuero de 3 radios, achatado en la parte superior e inferior, con multifunción y levas de cambio (1XX)			

Disponibilidad por acabado

Acabado	99K	99P	99L	99N	99Q	99S	99T	99U	YYB
Business	S	0	-	-	-	-	-	-	-
Advanced	S	0	0	0	0	-	-	-	-
S line	-	-	-	-	-	S	0	-	-
Black line	-	-	-	-	-	-	0	S	0



Audi Q3 SUV y Sportback | Equipamiento opcional

Opcional	PRNR		Business	Advanced	S line	Black line	PVPR (21,00%)	PVPR (25,75%)	PVPR (30,75%)	PVPR (35,75%)
Confort, climatización, función y exterior										
Llave de confort con SAFELOCK Alarma antirrobo	4K6 7AL	Llave de confort con SAFELOCK en combinación con Alarma antirrobo	0	0	0	0	560 €	585 €	605 €	630 €
Climatizador automático de confort de 3 zonas	PYC	Climatización del habitáculo individualizada para el lado del conductor y el del acompañante y también en la parte trasera (KH7). Para motorización e-hybrid, incluye además calefacción y climatización estacionarias de confort (GA2).	0	Dentro de la oferta comercial de paquetes WZ*+PQ*			450 €	465 €	485 €	505 €
Calefacción y ventilación estacionarias	9M1	Siempre la temperatura de bienestar idónea en el vehículo: con una climatización eficiente que precalienta el vehículo en invierno y lo ventila bien en verano. La calefacción estacionaria caldea el habitáculo y elimina el hielo en las lunas, sin tener que arrancar el motor. La ventilación estacionaria proporciona aire fresco y reduce la temperatura del habitáculo. En combinación con la llamada de emergencia y asistencia en carretera de Audi connect con control a distancia de Audi connect, la calefacción estacionaria puede programarse cómodamente mediante la app myAudi. El control con temporizador y programación de la hora en que se va a emprender la marcha calcula el tiempo preciso de funcionamiento de la calefacción según criterios de eficiencia energética. Para versión e-hybrid no disponible.	0	0	0	0	1.805 €	1.875 €	1.950 €	2.025 €
Airbags laterales en la parte delantera y trasera con sistema de airbags para la cabeza y airbag de interacción en la parte delantera	6C4	Los airbags laterales delanteros y los airbags laterales para las dos plazas exteriores de la banqueta trasera ofrecen, en combinación con el sistema de airbags para la cabeza y dentro de los límites del sistema, protección para los lados del conductor y del acompañante en caso de una colisión lateral. El airbag de interacción se despliega entre las plazas delanteras. En caso de colisión lateral, se reduce en gran medida la intensidad del impacto de las dos personas de las plazas delanteras entre sí o del conductor contra el asiento del acompañante, en caso de viajar solo, y se reduce el riesgo de lesiones.	0	0	0	0	450 €	465 €	485 €	505 €
Dispositivo de remolque con asistente de remolque	1M9	 El dispositivo de remolque con basculación mecánica se puede bloquear o desbloquear cómodamente mediante un dispositivo. · cabezal esférico de basculación mecánica con desbloqueo eléctrico · barra de remolque y cabezal esférico de acero forjado · manejo mediante tecla en el maletero · estabilización para remolques mediante el control electrónico de estabilización (ESC) · incluye sistema Fix4Bike (sistema no disponible para e-hybrid) El asistente de remolque ayuda a utilizar el automóvil como vehículo tractor y es compatible con todos los remolques con barra de tipo rígida. Cuando se circula marcha atrás, el asistente de remolque puede dirigir automáticamente el remolque en la dirección correspondiente.	0	0	0	0	1.305 €	1.360 €	1.410 €	1.465 €
Preparación para dispositivo de remolque	1M5	El equipamiento permite el reequipamiento a posteriori de un dispositivo de remolque e incluye ya los requisitos técnicos necesarios para ello. Se puede solicitar un dispositivo de remolque en Accesorios Originales Audi.	0	0	0	0	250 €	260 €	270 €	280 €
Paquete confort plus - ¡nuevo!	PYY	· función de memoria para el asiento del conductor y los retrovisores exteriores · asientos delanteros de ajuste eléctrico · retrovisores exteriores con ajuste eléctrico, térmicos y abatibles, con ajuste automático de posición antideslumbrante, con función de memoria · retrovisor interior antideslumbrante automático	0	0	0	0	745 €	775 €	805 €	840 €
Paquete de funciones	PYW	Para transportar objetos de forma flexible y disfrutar de confort en viajes, se ofrece un amplio paquete de portaobjetos y equipamientos para asegurar la carga durante el transporte, incluidos detalles funcionales como la banqueta trasera plus con reposabrazos central y portabebida o la red de maletero.	0	0	0	0	390 €	405 €	420 €	440 €
Apoyo lumbar de 4 posiciones para los asientos delanteros - ¡nuevo!	7P1		0	S	S	S	310 €	325 €	335 €	350 €
Carrocería completamente pintada	FB4		0	S	S	S	190 €	195 €	205 €	210 €



Audi Q3 SUV y Sportback | Equipamiento opcional

Opcional	PRNR		Business	Advanced	S line	Black line	PVPR (21,00%)	PVPR (25,75%)	PVPR (30,75%)	PVPR (35,75%)
Carga (e-híbrido)										
Sistema de carga e-tron compact 	NW1	<p>El sistema de carga Mode 2 está concebido para la carga en tomas de corriente y se puede usar de forma móvil. El estado del sistema y del proceso de carga se indica mediante los ledes en la unidad de mando. Dependiendo del enchufe doméstico o industrial utilizado y de las características de la red eléctrica específicas del mercado, en el vehículo se puede obtener una capacidad de carga de hasta 11 kW con red eléctrica trifásica, 7,4 kW con red eléctrica monofásica. La capacidad de carga se puede alternar manualmente entre el 100 % y el 50 %. Para una carga rápida se recomienda una toma de corriente industrial. Como equipamiento disponible opcionalmente con sobreprecio se ofrece el soporte de pared «clip», que dispone de cierre y permite ahorrar espacio.</p>	S	S	S	S	0 €	0 €	0 €	0 €
			<p>Sistema Compact y cables domésticos son deseleccionables vía opcional YEC (sin sistema e-tron compact ni cables de carga doméstica) descontando el correspondiente importe</p>							
Enchufe doméstico tipo E/F para el sistema de carga e-tron	70T	Cable de suministro eléctrico (longitud 1,6 m, intensidad de corriente eléctrica 10 A) con enchufe doméstico acodado tipo E/F para el sistema de carga e-tron compact	S	S	S	S	0 €	0 €	0 €	0 €
Enchufe industrial CEE 32 A, 230 V, largo y recto, para el sistema de carga e-tron	73N	Cable de suministro eléctrico (longitud 1,6 m) con enchufe industrial CEE 32 A, monofásico, azul, modelo recto, para el sistema de carga e-tron compact	S	S	S	S	0 €	0 €	0 €	0 €
Enchufe industrial CEE 16 A, 230 V, largo y recto, para el sistema de carga e-tron	73M	Cable de suministro eléctrico (longitud 1,6 m) con enchufe industrial CEE 16 A, monofásico, azul, modelo recto, para el sistema de carga e-tron compact Con este enchufe es posible una capacidad de carga de hasta 3.7 kW.	0	0	0	0	0 €	0 €	0 €	0 €
Enchufe industrial CEE 16 A, 400 V, largo y recto, para el sistema de carga e-tron	73P	Cable de suministro eléctrico (longitud 1,6 m) con enchufe industrial CEE 16 A, trifásico, rojo, modelo recto, para el sistema de carga e-tron compact	0	0	0	0	0 €	0 €	0 €	0 €
Enchufe industrial CEE 32 A, 400 V, largo y recto, para el sistema de carga e-tron	73Q	Cable de suministro eléctrico (longitud 1,6 m) con enchufe industrial CEE 32 A, trifásico, rojo, modelo recto, para el sistema de carga e-tron compact.	0	0	0	0	0 €	0 €	0 €	0 €
Soporte de pared «clip»	NJ2	Ofrece la posibilidad de fijar de forma cómoda y ordenada la unidad de mando, el cable de carga y los conectores de carga de los sistemas de carga en los lugares habituales de carga (p. ej., la pared del garaje).	0	0	0	0	150 €	155 €	160 €	165 €



Audi Q3 SUV y Sportback | Equipamiento opcional

Opcional	PRNR		Business	Advanced	S line	Black line	PVPR	PVPR	PVPR	PVPR
Navegación e Infotainment										
Pantalla del acompañante del MMI - ¡nuevo!	JH1	Infotainment para el acompañante. Solo en combinación con WZ2 + PQ2 - Paquete Confort Plus o WZ3 + PQ3 - Paquete Premium	-	0	0	0	905 €	940 €	975 €	1.015 €
Bandeja para teléfono con función de carga inductiva y antena de acoplamiento para Amplificador de señal de telefonía móvil	9ZE GB1	Llamadas telefónicas con óptima calidad de voz y de recepción también en el vehículo gracias a la compatibilidad con LTE. Cómoda colocación y carga inalámbrica.	0	0	0	0	375 €	390 €	405 €	420 €
MMI experience pro - ¡nuevo!	PYH	El paquete incluye lo siguiente: · interfaces USB con un mayor capacidad de carga · sistema de sonido Premium SONOS con 12 altavoces y 420W de potencia · Audi connected work: gracias a la conexión con su cuenta de Microsoft 365 Business, tendrá siempre a la vista sus citas, reuniones y contactos. Puede controlar cómodamente el calendario, las llamadas telefónicas y Microsoft Teams mediante comandos de voz.	-	0	0	0	1.380 €	1.435 €	1.495 €	1.550 €
Head-up Display	KS1	Proyección de información para el conductor en el campo visual directo. Multicolor, de gran contraste y sin distraer al conductor.	-	0	0	0	995 €	1.035 €	1.075 €	1.115 €
Tren de rodaje										
Asistente en arranque - ¡nuevo!	UH2	Una vez que se ha realizado la activación, el freno se mantiene con el vehículo parado hasta que se pisa el acelerador de nuevo para arrancar.	0	S	S	S	100 €	105 €	110 €	110 €
Pinzas de freno en rojo - ¡nuevo!	PC1		-	-	0	0	375 €	390 €	405 €	420 €
Tren de rodaje con regulación de los amortiguadores - ¡nuevo!	PDE	El tren de rodaje con amortiguadores regulados, gracias a la adaptación electrónica de los amortiguadores a las diferentes situaciones de conducción, ofrece un gran confort de marcha y, al mismo tiempo, una buena dinámica de conducción.	-	-	0	0	1.120 €	1.165 €	1.210 €	1.255 €
Sistemas de techo / acristalamiento										
Lunas con aislamiento acústico para las puertas delanteras - ¡nuevo!	VW5	El aislamiento acústico de lunas de las puertas delanteras ofrecen una insonorización mejorada de los ruidos procedentes del exterior.	0	S	S	S	125 €	130 €	135 €	140 €
Lunas de protección solar oscurecidas	QL5	Para Q3 SUV: solo en combinación con VW5 - Lunas con aislamiento acústico para las puertas delanteras	0	0	0	S	500 €	515 €	540 €	560 €
Techo corredizo panorámico	3FU 3FB	3FU para SUV 3FB para Sportback	0	0	0	0	1.630 €	1.695 €	1.760 €	1.830 €
Faros y sistemas de iluminación										
Sistema lavafaros	8X8	Al limpiar el faro con agua y alta presión, el sistema lavafaros mejora la potencia lumínica de los faros y garantiza una buena visibilidad en caso de condiciones climatológicas desfavorables.	0	0	0	0	335 €	350 €	365 €	375 €





Audi Q3 SUV y Sportback | Equipamiento opcional

Opcional	PRNR		Business	Advanced	S line	Black line	PVPR	PVPR	PVPR	PVPR
Iluminación interior										
Paquete de iluminación Ambiente	QQ0	<p>La iluminación interior en blanco incluye:</p> <ul style="list-style-type: none"> · módulo del techo LED iluminado delante y detrás, incluidas luces de lectura · iluminación del portaobjetos bajo el reposabrazos central · iluminación de la guantera · iluminación del espacio para los pies en la parte delantera · luz de maletero a izquierda y derecha · iluminación exterior de cortesía en el portón del maletero 	S	S	-	-	0 €	0 €	0 €	0 €
Paquete de iluminación Ambiente plus	QQ2	<p>Adicionalmente en blanco:</p> <ul style="list-style-type: none"> · luces de acceso delante y detrás · iluminación del portaobjetos bajo el reposabrazos central · iluminación del espacio para los pies en la parte delantera y trasera <p>Además, es posible una iluminación en color para:</p> <ul style="list-style-type: none"> · iluminación de ambiente de las superficies de las puertas delanteras y traseras · iluminación de contorno de la consola central · iluminación de contorno del cuadro de mandos · iluminación de ambiente del Audi virtual cockpit plus <p>Con el motivo de mundo temático activado, el paquete de iluminación Ambiente plus adapta automáticamente el ambiente cromático al motivo de mundo temático activado.</p> <p>Disponibile dentro de los paquetes de interior PWA PWC PWE PWK y *disponible opcionalmente con coste en combinación con el paquete interior PWD y STE.</p>	-	0*	S	-	475 €	490 €	510 €	530 €
Paquete de iluminación Ambiente pro	QQ5	 <p>El paquete de iluminación Ambiente pro incluye la iluminación interior de serie y el paquete de iluminación Ambiente plus.</p> <p>Son posibles adaptaciones de color para:</p> <ul style="list-style-type: none"> · iluminación de ambiente de las superficies de las puertas delanteras y traseras · iluminación de contorno de la consola central · iluminación de contorno del cuadro de mandos · iluminación de ambiente del Audi virtual cockpit plus <p>Con el motivo de mundo temático activado, el paquete de iluminación Ambiente pro adapta automáticamente el ambiente cromático al motivo de mundo temático activado.</p> <p>Adicionalmente, en el paquete de iluminación Ambiente pro con el campo de tela iluminado en las puertas delanteras se emplea otro elemento de diseño en el interior.</p> <p>Solamente disponible dentro de los paquetes de interior PWL PWM</p>	-	-	0	S	0 €	0 €	0 €	0 €







Audi Q3 SUV y Sportback | Equipamiento opcional

Opcional	PRNR		Business	Advanced	S line	Black line	PVPR (21,00%)	PVPR (25,75%)	PVPR (30,75%)	PVPR (35,75%)
Inserciones										
Inserción en lacado fino gris volcán	5MA		S	S	-	-	0 €	0 €	0 €	0 €
Inserción en aluminio mate cepillado en cruz	5TE	 <i>Disponible dentro de los paquetes de interior PWA PWC PWE PWK y *disponible opcionalmente con coste en combinación con el paquete interior PWD v 002.</i>	-	*0	-	-	0 €	0 €	0 €	0 €
Inserción de madera de tulipero americano beige plateado natural	5TF	 <i>Solamente disponible en combinación con paquete de interior PWA PWC PWE</i>	-	0	-	-	210 €	220 €	225 €	235 €
Inserción en aluminio Divergence oscuro	5TD	 <i>Solamente disponible en combinación con paquete de interior PWK PWL PWM</i>	-	-	S	S	0 €	0 €	0 €	0 €
Inserción de madera de tulipero americano antracita natural	5TK	 <i>Solamente disponible opcion. con coste en combinación con paquete de interior PWK PWL PWM</i>	-	-	0	0	210 €	220 €	225 €	235 €





Audi Q3 SUV y Sportback | Equipamiento opcional



Opcional	PRNR		Business	Advanced	S line	Black line	PVPR (21,00%)	PVPR (25,75%)	PVPR (30,75%)	PVPR (35,75%)
Interiores (1/2)										
Revestimiento interior del techo en tela de color negro - ¡nuevo!	6NQ		0	S	S	S	295 €	305 €	315 €	330 €
Asientos normales en Tela "Passage"	99K	 <ul style="list-style-type: none"> · Consultar detalle en la matriz de interiores. · Para Advanced, el revestimiento del techo es en color negro (6NQ) 	S	S	-	-	0 €	0 €	0 €	0 €
Asientos deportivos en Tela "Impressum"	PWD	 <ul style="list-style-type: none"> · Consultar detalle en la matriz de interiores · Para Advanced, el revestimiento del techo es en color negro (6NQ) 	0	0	-	-	480 €	500 €	520 €	540 €
Interior con asientos normales en combinación de cuero/cuero sintético en negro	PWA	 <ul style="list-style-type: none"> · Consultar detalle en la matriz de interiores · Para Advanced, el revestimiento del techo es en color negro (6NQ) 	-	0	-	-	2.315 €	2.405 €	2.500 €	2.600 €
Interior con asientos normales en combinación de cuero/cuero sintético en beige - ¡nuevo!	PWC	 <ul style="list-style-type: none"> · Consultar detalle en la matriz de interiores · Para Advanced, el revestimiento del techo es en color negro (6NQ) 	-	0	-	-	2.315 €	2.405 €	2.500 €	2.600 €



Audi Q3 SUV y Sportback | Equipamiento opcional

Opcional	PRNR		Business	Advanced	S line	Black line	PVPR (21,00%)	PVPR (25,75%)	PVPR (30,75%)	PVPR (35,75%)
Asientos v volantes										
Asientos normales delanteros	Q1A	Los asientos normales delanteros ofrecen un agradable confort de asiento y pueden combinarse con diferentes materiales.	S	S	-	-	0 €	0 €	0 €	0 €
Asientos delanteros deportivos	Q1D	Adaptado a las ambiciones deportivas. Asientos deportivos delanteros con forma acentuada y ajuste individualizado. Los asientos deportivos delanteros disponen de: · Apoyamosos extensible de forma manual · Reposacabezas integrados visualmente · Laterales de los asientos pronunciados para una buena sujeción lateral en curvas *Solamente disponible en combinación con el paquete de interiores PWD o PWE	0*	0*	S	S	0 €	0 €	0 €	0 €
Volante de cuero de radios dobles con multifunción v levas de cambio	2FL		S	S	-	-	0 €	0 €	0 €	0 €
Volante de cuero de radios dobles con multifunción. levas de cambio v calefacción	2FK		0	0	-	-	250 €	260 €	270 €	280 €
Volante deportivo de cuero de 3 radios, achatado en la parte superior e inferior, con multifunción y levas de cambio	1XX		-	-	S	S	0 €	0 €	0 €	0 €
Volante deportivo de 3 radios, sin cuero, achatado en la parte superior e inferior, con multifunción v levas de cambio	1XU		-	-	0	0	0 €	0 €	0 €	0 €
Volante deportivo de cuero de 3 radios, achatado en la parte superior e inferior, con multifunción, levas de cambio y calefacción del volante	1XT		-	-	0	0	250 €	260 €	270 €	280 €

Audi Q3 SUV | Medidas

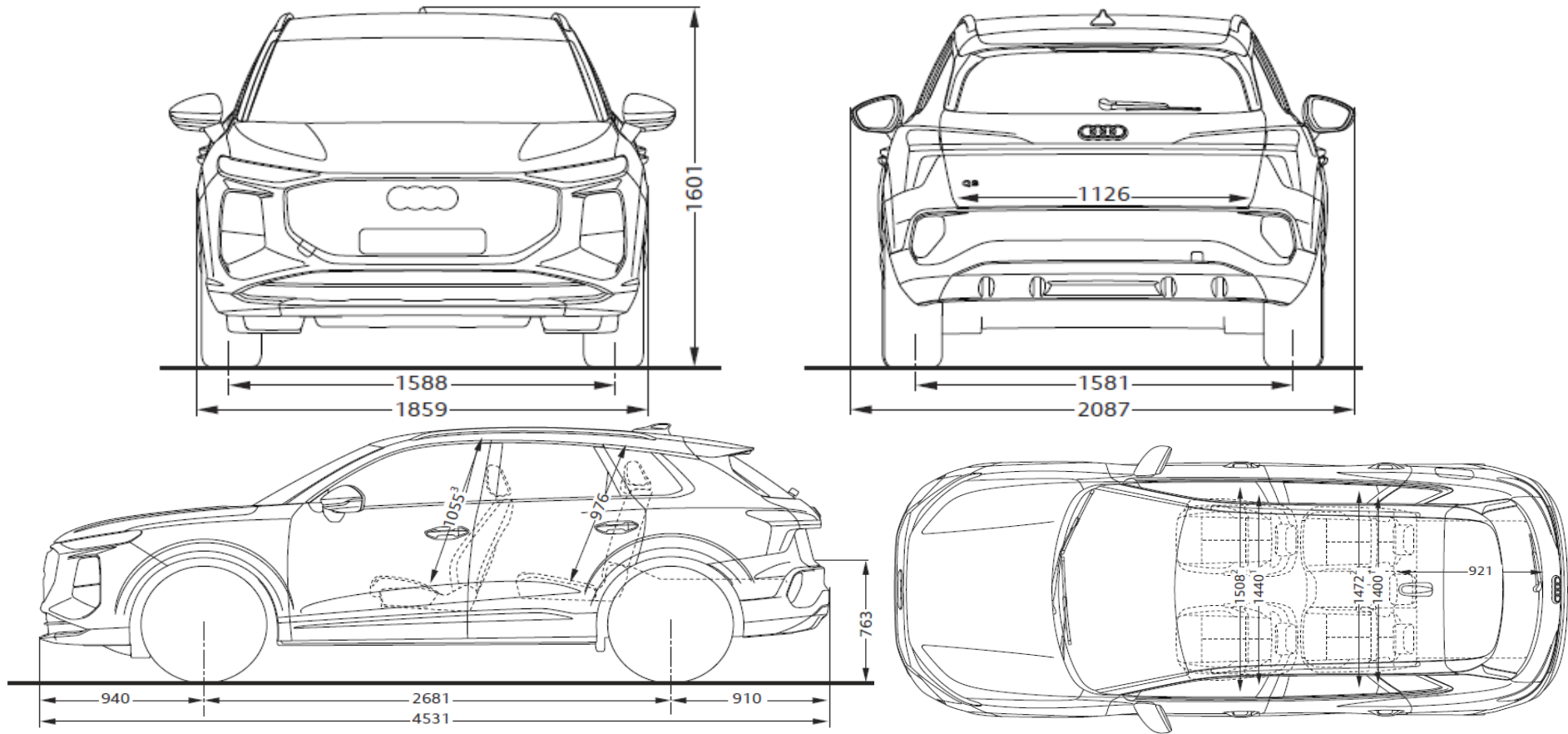

Audi Q3 Sportback | Medidas

