

**Audi Q5**

MY25  
Última actualización: Septiembre 2024

## Audi Q5 | Equipamiento de serie Advanced



<b>Llantas y tren de rodaje</b>		
Llantas de aleación ligera de 18"	450	
Diseño twist de 5 brazos (8,0J x 18)		
Neumáticos 235/60 R 18		
<b>Tren de rodaje estándar</b>		
Audi Drive Select	2H9	
Indicador de control de presión de los neumáticos	7K1	
Set de reparación de neumáticos	1G8	
<b>Equipamiento exterior</b>		
<b>Exterior Advanced</b>		
Faros LED Plus	8Y1	Para golpes advanced con parrilla del radiador y difusor en negro mate.
Grupos ópticos traseros LED Pro	8VP	Con luz de viraje, intersección, maniobra y curva estática
Sistema de asistencia para luz de carretera	8G1	Banda de luz continua. Intermitentes dinámicos y función coming home / leaving home
Carcasa de retrovisores exteriores en el color de la carrocería	6FA	
Luz de proyección en los retrovisores exteriores	1J2	
Embelledores de las ventanillas en óptica de aluminio	4ZB	
Barras longitudinales del techo en óptica de aluminio	3S1	
<b>Equipamiento interior</b>		
Inserciones con estructura láser en negro	5MA	
Revestimiento interior del techo de tela, color específico	6NJ	
Alfombrillas delanteras y traseras	0TD	
Volante de cuero de radios dobles con multifunción y levas de cambio	2ZQ	
Iluminación interior en blanco	Q00	
Elementos del interior en todo el perímetro en tela Impressum	Q8A	
Aplicaciones interiores en diseño de aluminio	Q11	
Respaldo del asiento trasero dividido y abatible	3NT	40:20:40
<b>Confort</b>		
Climatizador automático de confort de 3 zonas	9AQ	
Calefacción de asientos delanteros	4A3	
Apoyacabezas delante	5ZC	
Llave de control remoto sin cierre de seguridad (Safelock)	4I7	
Luna antitérmica y de aislamiento acústico en el parabrisas	4GQ	
Portón del maletero de apertura y cierre eléctricos	4E6	
Reposabrazos central delantero	6E1	

## Audi Q5 | Equipamiento de serie Advanced (continuación)



### Seguridad y protección

Airbaqs laterales en la parte delantera con sistema de airbaqs para la cabeza y airbaq de interacción	6C2	
Airbaqs delanteros, airbaq del acompañante desactivable	4UF	
Retrovisor interior antideslumbrante automático	4L6	
Retrovisores exteriores ajustables, térmicos y abatibles eléctricamente	6XK	Con ajuste automático de posición antideslumbrante a ambos lados
Botiquín con 2 triángulos de preseñalización	1T7	
Sistema de aviso acústico del vehículo	GM4	
Seguro infantil de accionamiento eléctrico	4H5	
Fijación de asientos infantiles i-Size en el lado del acompañante e i-Size y Top Tether en las plazas exteriores de la banqueta trasera	3A2	
Sistema de detección de cansancio y falta de atención	EM2	
<b>Infotainment</b>		
Audi virtual cockpit Plus	9S9	
Llamada de emergencia y asistencia en carretera de Audi connect con control a distancia de Audi connect	IW3	Servicios gratuitos durante 10 años apartir de la entrega del vehículo nuevo: · Llamada de emergencia e-call (accidente grave) · Llamada de asistencia (avería o accidente menor)
<b>Audi connect Navigation &amp; Infotainment</b>		
MMI Navegación plus con MMI touch	IT3	
Audi Application Store y Smartphone Interface Plus	7UG	
Audi phone box light con función de carga inalámbrica	IU6	
Audi phone box light con función de carga inalámbrica	9ZV	
Conexiones USB con función de carga en la primera y la segunda filas de asientos	UE8	
Audi Sound System	9VD	· 10 altavoces, incluido altavoz central y subwoofer
Recepción digital de radio	QV3	
<b>Asientos</b>		
Asientos normales delante	Q1A	
Tela Passage	N2M	
<b>Sistemas de asistencia</b>		
Avuda de aparcamiento plus con indicación de la distancia	9X0	
Limitador de velocidad basado en señales de tráfico	LT2	
Sistema de detección de cansancio y falta de atención	EM2	
Detección de señales de tráfico basada en imágenes de cámara	QR9	
Asistente de frenada de emergencia delantero	8J5	
Asistente para el tráfico transversal delantero	1X1	
Asistente de mantenimiento de carril	6I3	
Sistema de aparcamiento asistido Plus	FT1	
Sistema de asistencia de velocidad adaptativo	8T3	
Cámara de marcha atrás	KA2	
Asistente de esquivar y asistente de giro	4G3	



Vista exterior Q5



Vista interior Q5





## Audi Q5 | Equipamiento S line

(Adicional al equipamiento Advanced)

### Equipamiento adicional incluido

<b>Llantas de 19"</b>	<b>C5S</b>	
Diseño de 5 radios dobles		
Neumáticos 255/45 R20		
<b>Línea S line</b>	<b>PY2</b>	
· Pintura de contraste en gris Tambora metalizado		
· Parrilla del radiador en negro fantasma		
· Marco de las entradas de aire en óptica cromada mate antracita		
· Moldura de la talonera en óptica cromada mate antracita		
· Difusor S en negro mate		
· Aplicación del difusor en óptica cromada mate antracita		
<b>S line interior</b>	<b>PWK</b>	
· Tela "Kaskade" con costuras de rombos y emblema S	N2Y	
· Elementos interiores en tela "Kaskade"	Q8C	
· Asientos deportivos delante con ajuste eléctrico	Q1D	
· Pedales en acero inoxidable	VF1	
· Molduras estriberas con inserciones en aluminio delante, con iluminación, con inscripción S	VT5	
· Superficies decorativas y teclas de mando Negro Brillante	GS5	
· Respaldo del asiento trasero, abatible	3NZ	
· Revestimiento interior del techo de tela en Negro	6NQ	
· Soporte lumbar	7P1	
· Elementos interiores superiores e inferiores con costura de contraste	7HB	
<b>Volante deport. de cuero, en diseño de 3 radios, achatado en parte superior e inferior</b>	<b>1XY</b>	Con Levas de cambio
<b>Inserciones en aluminio mate cepillado con relieve lineal en antracita</b>	<b>5MB</b>	
<b>Luz de proyección en el espóiler trasero</b>		
<b>Paquete de iluminación Ambiente plus</b>	<b>QQ2</b>	30 colores

## Audi Q5 | Equipamiento S line

(Adicional al equipamiento Advanced)

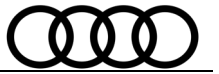

### Vista exterior Q5



### Vista interior Q5



## Audi Q5 | Equipamiento Black line



### Equipamiento adicional incluido

#### Llantas de aleación Audi Sport 8,0 J x 20

Diseño de 5 radios dobles, Negro

Neumáticos 255 / 45 R 20

U19

#### S line interior

- Combinación microfibra Dinamica/cuero con acolchado de rombos y grabado S
- Elementos interiores alrededor de microfibra Dinamica
- Asientos deportivos delante
- Pedales en acero inoxidable
- Molduras estriberas con inserciones en aluminio delante, con iluminación, con inscripción S
- Superficies decorativas y teclas de mando Negro Brillante
- Revestimiento interior del techo de tela en Negro
- Elementos interiores superiores e inferiores con costura de contraste

PWN

N2S

Q8D

Q1D

VF1

VT5

GS5

6NQ

7HB

#### Paquete estilo negro

- Carcasas de los retrovisores exteriores en negro
- Embellecedores de las ventanillas y piezas accesorias oscuras con aros Audi delante y detrás en gris antracita
- Barras longitudinales del techo en negro
- Embellecedores del tubo de escape cromados oscuros

4ZP

#### Volante deport. de cuero, en diseño de 3 radios, achatado en parte superior e inferior

1XY

Con levas de cambio

#### Inserciones en aluminio mate cepillado con relieve lineal en antracita

5MB

#### Paquete de iluminación Ambiente plus

QQ2

30 colores

#### Cristales traseros oscurecidos

QL5

#### Carcasas de los retrovisores en negro

6FJ

## Audi Q5 | Equipamiento Black line



Vista exterior Q5



Vista interior Q5





## Audi SQ5 | Equipamiento de serie



<b>Llantas y tren de rodaje</b>		
<b>Llantas de Audi Sport de aleación ligera de 21"</b>	<b>53A</b>	
Diseño S de radios múltiples, Negro metalizado, torneado brillante (8,5) X 21		
Neumáticos 255/40 R21		
<b>Tren de rodaje deportivo S</b>	<b>1BE</b>	Reducción de la altura en -20 mm
<b>Audi Drive Select</b>	<b>2H9</b>	
<b>Equipamiento exterior</b>		
<b>Línea S</b>		
· Parrilla del radiador S en negro titanio mate y marco de las entradas de aire en óptica cromada mate plata		
· Talonera ensanchada en óptica cromada mate plata		
· Difusor S en negro titanio mate con aplicación del difusor en óptica cromada mate plata		
<b>Faros Matrix LED</b>	<b>8IY/8G4</b>	
<b>Grupos ópticos traseros LED Pro</b>	<b>8VP</b>	
<b>Sistema lavafaros</b>	<b>8X8</b>	
<b>Cristales traseros oscurecidos</b>	<b>QL5</b>	
<b>Carcasas de los retrovisores exteriores en óptica de aluminio</b>	<b>6FC</b>	
<b>Pinzas de freno pintadas en rojo</b>	<b>PC2</b>	
<b>Equipamiento interior</b>		
<b>S line interior</b>		
· Combinación microfibra Dinamica/cuero con acolchado de rombos y arabado S		
· Elementos interiores alrededor de microfibra Dinamica		
· Asientos deportivos delante		
· Pedales en acero inoxidable		
· Molduras estriberas con inserciones en aluminio delante, con iluminación, con inscripción S		
· Superficies decorativas y teclas de mando Negro Brillante		
· Revestimiento interior del techo de tela en Negro		
· Elementos interiores superiores e inferiores con costura de contraste		
<b>Volante deport. de cuero, en diseño de 3 radios, achatado en parte superior e inferior</b>	<b>1XY</b>	
<b>Inserciones en aluminio mate cepillado con relieve lineal en antracita</b>	<b>5MB</b>	
<b>Paquete de iluminación Ambiente Pro</b>	<b>QQ4</b>	
<b>Confort</b>		
<b>Climatizador automático de confort de 3 zonas</b>	<b>9AQ</b>	
<b>Retrovisor interior con función antideslumbrante automática</b>	<b>4L6</b>	
<b>Ajuste eléctrico para asientos delanteros</b>	<b>3L5</b>	
<b>Apoyo lumbar de 4 posiciones para los asientos delanteros</b>	<b>7P1</b>	
<b>Apertura de confort del portón del maletero</b>	<b>4E6</b>	
<b>Llave digital</b>	<b>2F1</b>	No disponible actualmente
<b>Llave de confort sin SAFELOCK</b>	<b>4K5</b>	

## Audi SQ5 | Equipamiento de serie (continuación)



<b>Infotainment</b>		
Audi sound system	9VD	
Audi App Store y smartphone interface	IU6	
Bandeja para teléfono con función de carga inductiva	9ZV	
Pantalla del acompañante	JH1	10,9 pulgadas
Receptor de radio digital	QV3	
MMI Navegación plus	7UG	
Audi connect Navigation & Infotainment plus	IT3	
<b>Sistemas de asistencia</b>		
Ayuda de aparcamiento plus con indicación de la distancia	9X0	
Asistente de frenada de emergencia delantero	8J5	
Aviso de cambio de carril y aviso de peligro al bajar, sistema de asistencia trasero para el tráfico transversal y sistema de asistencia de viraje trasero	79H	
Aviso de salida involuntaria de carril con sistema de asistencia en caso de emergencia	6I5	
Detección de ocupantes en la parte trasera	5P2	
Sistema de aparcamiento asistido plus	FT1	
Detección de la atención y la fatiga	EM2	
Asistente para el tráfico transversal delantero	JX1	
Airbags delanteros, airbag del acompañante desactivable	4UF	
Airbags laterales en la parte delantera y trasera con sistema de airbags para la cabeza y airbag de interacción en la	6C4	
Fijación de asientos infantiles i-Size en el lado del acompañante e i-Size y Top Tether en las plazas exteriores de la l	3A2	
Cámaras para el entorno	KA4	
Sistema de asistencia para evitar obstáculos y sistema de asistencia de viraje delantero	4G3	
Sistema de asistencia de velocidad adaptativo	8T3	

## Audi SQ5 | Equipamiento de serie (continuación)



Vista exterior SQ5



Vista interior SQ5







# Audi Q5 | Pinturas



	PRNR		Advanced	S line	Black line	SQ5	PVPR (21,00%)	PVPR (25,75%)	PVPR (30,75%)	PVPR (35,75%)
<b>Pinturas sólidas</b>										
Blanco Arkona	Z9Z9		S	S	S	S	0 €	0 €	0 €	0 €
<b>Pinturas metalizadas</b>										
Gris Tambora	N7N7		0	-	-	-	1.185 €	1.230 €	1.280 €	1.325 €
Blanco Glaciar	2Y2Y		0	0	0	0	1.185 €	1.230 €	1.280 €	1.325 €
Negro Mitos	0E0E		0	0	0	0	1.185 €	1.230 €	1.280 €	1.325 €
Azul Navarra	2D2D		0	0	0	0	1.185 €	1.230 €	1.280 €	1.325 €
Verde Distrito	M4M4		0	0	0	0	1.185 €	1.230 €	1.280 €	1.325 €
Azul Ultra	6I6I		-	0	0	0	1.185 €	1.230 €	1.280 €	1.325 €
Plata Florete	L5L5		0	-	-	-	1.185 €	1.230 €	1.280 €	1.325 €
Rojo Granadina	S5S5		0	0	0	0	1.185 €	1.230 €	1.280 €	1.325 €
Dorado Sakhir	2Z2Z		0	0	0	0	1.745 €	1.810 €	1.885 €	1.955 €
<b>Pinturas efecto perla</b>										
Gris Daytona	6Y6Y		-	0	0	0	1.185 €	1.230 €	1.280 €	1.325 €
<b>Audi exclusive</b>										
Audi exclusive No disponible actualmente	Q0Q0		0	0	0	0	2.990 €	3.105 €	3.230 €	3.350 €





# Audi Q5 | Llantas y neumáticos



	PRNR		Advanced	S line	Black line	SQ5	PVPR (25,75%)	PVPR (30,75%)	PVPR (35,75%)
<b>Llantas de 18"</b>									
<b>Llantas de aleación 8,0J x 18</b> Diseño Twist de 5 brazos  Neumáticos 235 / 60 R18	45Q		S	-	-	-	0 €	0 €	0 €
<b>Llantas de aleación 8,0J x 18</b> Diseño de 10 radios  Neumáticos 235 / 60 R18	40Y		0	-	-	-	0 €	0 €	0 €
<b>Llantas de 19"</b>									
<b>Llantas de aleación 8,0J x 19</b> Diseño de 5 radios dobles  Neumáticos 235 / 55 R19	C5S		0 -	- S	- -	- -	1.035 € 0 €	1.075 € 0 €	1.115 € 0 €
<b>Llantas de aleación 8,0J x 19</b> Diseño de 5 radios dobles, gris grafito  Neumáticos 235 / 55 R19	40Z		0 -	- 0 -	- - 0	- - -	1.295 € 260 € 0 €	1.345 € 270 € 0 €	1.395 € 280 € 0 €





## Audi Q5 | Llantas y neumáticos (continuación)



	PRNR		Advanced	S line	Black line	SQ5	PVPR (25,75%)	PVPR (30,75%)	PVPR (35,75%)
<b>Llantas de 20"</b>									
<b>Llantas de aleación 8,0J x 20</b> Diseño "Aero" de 5 brazos  Neumáticos 255 / 45 R20	48P		-	0	-	-	1.035 €	1.075 €	1.115 €
<b>Llantas de 20" Audi Sport</b>									
<b>Llantas de aleación 8,0J x 20</b> Diseño de 5 radios dobles Negro metalizado, torneado brillante  Neumáticos 255 / 45 R20	CC6		-	- 0	0 -	- -	0 € 2.120 €	0 € 2.205 €	0 € 2.290 €
				Puede implicar salto de tramo					
<b>Llantas de aleación 8,0J x 20</b> Diseño Twist de 5 radios dobles Gris mate, torneado brillante  Neumáticos 255 / 45 R20	F80		-	- 0	0 -	- -	0 € 2.120 €	0 € 2.205 €	0 € 2.290 €
				Puede implicar salto de tramo					
<b>Llantas de aleación 8,0J x 20</b> Diseño de 5 radios dobles Negro metalizado  Neumáticos 255 / 45 R20	U19		-	-	S	-	0 €	0 €	0 €

## Audi Q5 | Llantas y neumáticos (continuación)



	PRNR		Advanced	S line	Black line	SQ5	PVPR (25,75%)	PVPR (30,75%)	PVPR (35,75%)
<b>Llantas de 21" Audi Sport</b>									
<b>Llantas de aleación 8,5J x 21</b> Diseño de 5 radios dobles en Ys, Gris mate torneado brillante  Neumáticos 255 / 40 R 21	53D		- -	- -	0 -	- 0	1.165 € 0 €	1.210 € 0 €	1.255 € 0 €
<b>Llantas de aleación 8,5J x 21</b> Diseño Split de 5 brazos, Negro Metalizado torneado brillante  Neumáticos 255 / 40 R 21	56T		- -	0 -	- -	- 0	3.155 € 0 €	3.280 € 0 €	3.410 € 0 €
<b>Llantas de aleación 8,5J x 21</b> Diseño multiradio S, Negro Metalizado torneado brillante  Neumáticos 255 / 40 R 21	53A		-	-	-	S	0 €	0 €	0 €
<b>Llantas de aleación 8,5J x 21</b> Diseño multiradio S, Negro Metalizado, Oro torneado brillante  Neumáticos 255 / 40 R 21	53B		-	-	-	0	515 €	540 €	560 €







# Audi Q5 | Interior



Código	Advanced			S line		Black line / S				
	99K	PWA	PWC	PWK	PWL	PWN	YYB	PWO	PWV	
Tipo de asiento	Estándar (Q1A)			Asientos deportivos (Q1D)						
Tapizado del asiento	Tela Passage (N2M)	Cuero / Cuero sintético (N1X)		Tela "Kaskade" (N2Y)	Cuero / Cuero sintético (N1D)	Dinamica / Cuero con acolchado de rombos (N2S)		Cuero Napa fina, perforados y ventilados		
Color interior	Negro (FW)		Beige (II)	Negro (OI)	Negro (GX)		Negro (AR)	Negro (GX)	Rojo (OR)	
Costuras de contraste	Negro		Beige	Beige Cardamo	Gris Acero		Rojo Expreso	Gris Acero	Gris Acero	
Softwrap (elemento envolvente que se extiende desde las	Tela Passage	Cuero sintético		Tela "Kaskade" (Q8C)	Cuero sintético (Q8B)	Microfibra Dinamica (Q8D)		Microfibra Dinamica (Q8D)	Microfibra Dinamica (Q8D)	
Revestimiento del techo	Gris			Negro (6NQ)						
Pedales y reposapiés	Estándar (VF0)			Acero inoxidable (VF1)						
Iluminación interior	Estándar (QQ0)	Luz ambiente plus(QQ2)		Paquete de luces ambiente plus (QQ2) / (QQ4) para modelo S						
SopORTE lumbar	Estándar (7P0)	4 posiciones (7P1)		4 posiciones (7P1)				Apoyo lumbar de ajuste neumático con función de masaje para los asientos delanteros (8i6) + Ajuste eléctrico asientos (3L5)		
Reposabrazos central	Estándar (6E1)	Confort (6E3)		Confort (6E3)						
Elementos en consola central y teclas	Estándar (GS0)	Negro brillante (GS5)		Negro brillante (GS5)						
Molduras de umbral de puerta	Aluminio, sin iluminar (7M1)	Aluminio, iluminadas (VT3)		Aluminio, iluminadas con logo #S (VT5)						
Inserciones	Estructura Láser negro (SMA)	Aluminio mate cepillado en plata (SMF)		Aluminio mate cepillado con relieve lineal en antracita (SMV)						
Volante	Multifunción de cuero de radios dobles (2ZQ)			Multifunción plus de 3 radios, achatado en la parte superior e inferior (1XY)						
Adicional							*Incluye cinturones de seguridad con borde en rojo	PWO: Obliga a paquete Confort o Premium PWO & PWV & YN2: Incluyen ventilación de asientos con masaje delante YN2 incluye la personalización de elementos de mando y elementos		
Muestra										
<b>Disponibilidad por acabado</b>										
Advanced	S	0	0	-	-	-	-	-	-	
S line	-	-	-	S	0	0	-	-	-	
Black line	-	-	-	-	-	S	0	0	0	
SQS	-	-	-	-	-	S	0	0	0	

## Audi Q5 | Equipamiento opcional



Opcional	PRNR		Advanced	S line	Black line	SQ5	PVPR (21,00%)	PVPR (25,75%)	PVPR (30,75%)	PVPR (35,75%)
Confort										
Asientos delanteros con ajuste eléctrico	3L5	Hay disponibles numerosas posibilidades de regulación eléctrica: · altura de asiento · posición longitudinal de asiento · inclinación de asiento y respaldo En caso de asientos deportivos delanteros, con ajuste manual del anovamuslos.	0	0	0	0	950 €	990 €	1.030 €	1.070 €
Función de memoria para el asiento del conductor y los retrovisores exteriores	AI1	La función de memoria para el lado del conductor ofrece dos posiciones para guardar los ajustes del asiento del conductor de regulación eléctrica y los retrovisores exteriores. Mediante la tecla de memoria en el revestimiento de la puerta se pueden guardar y seleccionar ajustes.	0	0	0	0	255 €	265 €	275 €	285 €
Ventilación de los asientos delanteros	4D3	La ventilación de asiento activa regula la ventilación del asiento del conductor y el del acompañante. La potencia de la corriente de aire puede regularse en tres niveles directamente en la pantalla del MMI touch. Mediante la activación automática de la calefacción se brinda protección contra sobreenfriamiento. Con la función de equilibrio del clima del asiento, se puede regular individualmente la ventilación del respaldo y de la superficie de asiento a través de la pantalla del MMI touch.	-	0	0	0	0 €	0 €	0 €	0 €
			Solo disponible mediante paquete interior PWO							
Apoyo lumbar de 4 posiciones para los asientos delanteros	7P1	Con la posibilidad de ajuste individualizado eléctrico en horizontal y vertical en cuatro direcciones, el apoyo lumbar ofrece una postura de asiento ergonómica y relajada.	0	S	S	S	0 €	0 €	0 €	0 €
			Solo disponible mediante paquetes de interior							
Apoyo lumbar de ajuste neumático con función de masaje para los asientos delanteros	8i6	Gracias al inflado y desinflado selectivo de las cámaras de aire en los asientos delanteros, el apoyo lumbar brinda soporte en la zona lumbar y puede regularse pulsando una tecla de apoyo lumbar situada en el asiento. La función de masaje incluye tres programas diferentes desarrollados para relajar específicamente la zona lumbar. Estos programas pueden regularse en tres grados de intensidad. El ajuste de los programas y su grado de intensidad se lleva a cabo a través de la pantalla MMI touch. Un ciclo de masaje dura aprox. 10 minutos.	-	0	0	0	0 €	0 €	0 €	0 €
			Solo disponible mediante paquete interior PWO							
Llave digital	2F1	La llave digital es un equipamiento que todavía no está disponible. La futura disponibilidad de esta llave digital y de las distintas funciones dependerá además de las disposiciones legales en el respectivo país, del equipamiento concreto, del dispositivo móvil utilizado y su sistema operativo, y de los ajustes de la app requerida. La llave digital ofrece: · hasta 5 llaves digitales del vehículo que se pueden enviar a otras personas de forma sencilla y cómoda mediante la app myAudi <sup>1</sup> en el smartphone · una tarjeta de llave con tecnología NFC para entrega rápida a terceros (p. ej. servicio de aparcacoches)	0*	0*	0*	S	0,00 €	0,00 €	0,00 €	0,00 €
			Solo disponible mediante paquetes confort / premium							
Llave de confort sin SAFELOCK	4K5	Con la llave de confort se puede abrir el vehículo mediante comunicación inalámbrica entre la llave y el vehículo accionando el tirador de la puerta sin el uso activo de la llave. La llave es detectada por el vehículo mediante tecnología de banda ultraancha. El portón del maletero eléctrico se puede desbloquear cómodamente pulsando la tecla del maletero de la llave de confort o, cuando se tienen todas las manos ocupadas, haciendo un movimiento de patada con el pie en la parte trasera. La posición de la patada se indica mediante una luz de proyección. El portón del maletero se cierra automáticamente tras retirarla del vehículo. Para desbloquear o bloquear el vehículo, basta con llevar consigo la llave digital en un smartphone o un smartwatch compatible.	0 -	0 -	0 -	- S	0 € 0 €	0 € 0 €	0 € 0 €	0 € 0 €
			Solo disponible mediante paquetes confort / premium							
Llave de confort con SAFELOCK y alarma antirrobo	4K6 7AL	Adicionalmente a la llave de confort sin SAFELOCK: El cierre de seguridad (Safelock) impide que las puertas se abran desde el interior una vez que el vehículo ha sido cerrado mediante la llave del automóvil. El sistema de alarma antirrobo supervisa puertas, capó delantero y portón del maletero. El sistema de alarma antirrobo ofrece además: vigilancia del habitáculo basada en ultrasonidos desconectable, aviso en caso de robo mediante sensor de inclinación de ángulo, bocina con batería a prueba de manipulación de cables	0 -	0 -	0 -	- S	620 € 0 €	645 € 0 €	675 € 0 €	700 € 0 €
			Solo disponible mediante paquetes confort / premium							

# Audi Q5 | Equipamiento opcional



Opcional	PRNR		Advanced	S line	Black line	SQ5	PVPR (21,00%)	PVPR (25,75%)	PVPR (30,75%)	PVPR (35,75%)
<b>Navegación e Infotainment</b>										
Bandeja para teléfono con función de carga inductiva	9ZV		S	S	S	S	0 €	0 €	0 €	0 €
Audi Application Store y Smartphone interface	IU6	La Audi Application Store en el MMI del vehículo permite acceder a una gran selección en continua expansión de populares apps. Sin usar el smartphone, se pueden descargar diversas apps directamente en el MMI del vehículo.	S	S	S	S	0 €	0 €	0 €	0 €
Sistema de sonido Audi	9VD	El sistema de sonido Audi consta de: · 10 altavoces, incluido altavoz central y subwoofer · el amplificador de 6 canales tiene una potencia total de 180 W  Las siguientes funciones de Functions on Demand <sup>1</sup> se pueden adquirir a posteriori: · paquete de perfeccionamiento del sonido con mejora de los graves, revitalización con música y adaptación automática del nivel · sonido Surround virtual	S	S	S	S	0 €	0 €	0 €	0 €
MMI experience pro	PYH	El MMI experience pro incluye lo siguiente: · Head-up Display <sup>1</sup> · interfaces USB con un mayor capacidad de carga · Bang & Olufsen Premium Sound System con sonido 3D · In-Car Office <sup>4</sup>  El Head-up Display <sup>1</sup> , de varios colores y alto contraste, proyecta información importante para el conductor en su campo visual directo. Si se desea, también es posible proyectar la velocidad, advertencias y demás información relevante de equipamientos opcionales disponibles, con sobreprecio, como sistemas de asistencia. Interfaces USB con mayor capacidad de carga para una carga rápida de dispositivos móviles externos, incluidos ordenadores portátiles y tabletas.  El Bang & Olufsen Premium Sound System con sonido 3D genera en el vehículo una experiencia de sonido estéreo y envolvente 3D de una autenticidad casi sin igual. Con In-Car Office <sup>4</sup> aprovechará su valioso tiempo también en el vehículo, p. ej., gracias a la función de lectura de correos electrónicos en voz alta. Mediante la vinculación directa de la cuenta de correo electrónico, en el MMI se actualizan continuamente los correos electrónicos y las entradas en el calendario.	0	0	0	0	2.840 €	2.950 €	3.065 €	3.185 €
Sistema de sonido de alta calidad Bang & Olufsen con sonido 3D	9VS	El Bang & Olufsen Premium Sound System con sonido 3D consta de: · 16 altavoces, incluidos altavoces de agudos y medios con sonido 3D, altavoz central y subwoofer · el amplificador de 16 canales tiene una potencia total de 685 W · retroiluminación del logotipo de Bang & Olufsen en los embellecedores de los altavoces delanteros · adaptación del volumen en función de la velocidad · adaptación continua del patrón sonoro al entorno de ruido  El sonido 3D destaca por una reproducción del sonido envolvente en los asientos delanteros. Esta característica de sonido se genera mediante altavoces adicionales en el montante A, los altavoces de medios y la tecnología Symphoria del Instituto Fraunhofer. El sonido 3D puede reproducirse con todas las fuentes. Así se genera en el vehículo experiencia de sonido estéreo y envolvente 3D de una autenticidad casi sin parangón. Symphoria aporta las dimensiones imprescindibles para una acústica natural y un sonido envolvente equilibrado. Anchura, profundidad y altura crean una sensación de espacio hasta ahora desconocida en un vehículo. Acústicamente el habitáculo del vehículo parece más amplio y la música se puede desarrollar en su forma más primigenia.	0	0	0	0	0 €	0 €	0 €	0 €
		Solo disponible mediante paquete PYH								





## Audi Q5 | Equipamiento opcional



Opcional	PRNR		Advanced	S line	Black line	 SQ5	PVPR (21,00%)	PVPR (25,75%)	PVPR (30,75%)	PVPR (35,75%)
<b>Audi Connect Navegación e Infotainment</b>	<b>IT3</b>	<p>Audi connect conecta su vehículo con Internet y le ofrece así información en tiempo real y acceso a útiles funciones online. La prestación de los servicios se lleva a cabo mediante una tarjeta SIM instalada de manera fija en el automóvil.</p> <p>Con el Audi assistant<sup>1</sup> y gracias al control por voz, la interacción con el vehículo se hace más sencilla para numerosas funciones del vehículo y de infotainment. Mediante la activación de las «propuestas y rutinas proactivas», el Audi assistant<sup>1</sup> va conociendo a la persona que ha iniciado sesión para hacer más cómodo y sencillo el uso del vehículo.</p> <p>Audi connect Navigation &amp; Infotainment incluye:</p> <ul style="list-style-type: none"> <li>· Audi assistant<sup>1</sup></li> <li>· actualización de mapas online y navegación myAudi<sup>3</sup></li> <li>· navegación con el mapa satelital de Google™<sup>4</sup></li> <li>· búsqueda online de destinos de navegación</li> <li>· información online sobre el tráfico plus</li> <li>· puntos de interés online</li> <li>· On-Street Parking<sup>5</sup></li> <li>· información sobre peligros</li> <li>· reproducción de ciudades en 3D con alto nivel de detalle</li> <li>· perfiles de usuario<sup>6</sup></li> <li>· información sobre semáforos<sup>7</sup></li> </ul>	S	S	S	S	0 €	0 €	0 €	0 €

## Audi Q5 | Equipamiento opcional



Opcional	PRNR		Advanced	S line	Black line	 SQ5	PVPR (21,00%)	PVPR (25,75%)	PVPR (30,75%)	PVPR (35,75%)
<b>Sistemas de asistencia</b> (Aviso: Los sistemas de asistencia trabajan dentro de sus límites, el conductor sigue manteniendo la responsabilidad sobre el vehículo y la conducción).										
Asistente de frenada de emergencia delantero	8J5	Puede detectar peatones y ciclistas en el rango de velocidad de hasta aproximadamente 85 km/h y vehículos hasta la velocidad máxima. Si se detecta una colisión frontal inminente, el sistema advierte en un concepto de varias fases de forma óptica, acústica y háptica. Para reducir la velocidad o evitar una colisión en determinadas circunstancias, se puede iniciar la asistencia de frenado o una deceleración total.	S	S	S	S	0 €	0 €	0 €	0 €
Asistente de mantenimiento de carril	6I3	Dentro de los límites del sistema, ayuda a evitar salir del carril de forma involuntaria. Si el sistema está activado y listo para entrar en funcionamiento y no se ha activado el intermitente, el aviso de salida involuntaria de carril, mediante intervenciones correctoras en el volante, ayuda a evitar que se sobrepasen las líneas delimitadoras de carril detectadas. El sistema actúa en el rango de velocidades a partir de aproximadamente 55 km/h.	S	S	S	-	0 €	0 €	0 €	0 €
Sistema de aparcamiento asistido plus	FT1	Permite aparcar y desaparcar de forma asistida. En ese proceso supervisado de forma íntegra y permanente, el sistema de asistencia, dentro de sus límites, gestiona el giro del volante, la aceleración y las frenadas, así como el apagado del motor. El sistema de aparcamiento asistido plus se activa mediante la pantalla del MMI touch.  El sistema de aparcamiento asistido frena automáticamente si hay obstáculos, siempre y cuando se hayan detectado dentro de los límites del sistema. El sistema puede aparcar y desaparcar hacia delante y marcha atrás en plazas de aparcamiento en batería y en línea entre vehículos.	S	S	S	S	0 €	0 €	0 €	0 €
Ayuda de aparcamiento plus con indicación de la distancia	9X0	Mediante el uso de los datos facilitados por los doce sensores de ultrasonidos integrados discretamente en el paragolpes, la ayuda de aparcamiento, con avisos acústicos y ópticos en el frontal, laterales y zaga, asiste al conductor a la hora de introducirse en una plaza de aparcamiento y salir de la misma y facilita las maniobras.	S	S	S	S	0 €	0 €	0 €	0 €
Cámara de marcha atrás	KA2	La cámara de marcha atrás reproduce el área de detección tras el vehículo en la pantalla MMI.	S	S	S	-	0 €	0 €	0 €	0 €
<b>Climatización</b>										
Climatizador automático de confort de 3 zonas	9A0	 Climatizador automático de confort de 3 zonas con regulación electrónica para una climatización individualizada en el lado del conductor y del acompañante y en la parte trasera del habitáculo. La temperatura y distribución de aire deseadas pueden ajustarse independientemente para cada una de estas tres zonas.	S	S	S	S	0 €	0 €	0 €	0 €
Cortinilla parasol manual para las ventanillas de las puertas traseras	3Y4	La cortinilla parasol puede extenderse y recogerse manualmente. Para la fijación, puede engancharse en la parte superior del marco de la ventanilla.	0	0	0	0	225 €	235 €	240 €	250 €

# Audi Q5 | Equipamiento opcional



Opcional	PRNR		Advanced	S line	Black line	SQ5	PVPR (21,00%)	PVPR (25,75%)	PVPR (30,75%)	PVPR (35,75%)
<b>Tren de rodaje</b>										
<b>Audi Drive select</b>	<b>2H9</b>	<p>Mediante la selección de diferentes modos estándar se pueden definir las características del vehículo deseadas y así vivir en todo momento la experiencia de conducción perfecta:</p> <ul style="list-style-type: none"> <li>· «balanced»/«individual»</li> <li>· «efficiency»</li> <li>· «comfort»</li> <li>· «offroad» (con tren de rodaje con suspensión neumática adaptativo opcional)</li> <li>· «dynamic»</li> </ul> <p>Mediante el MMI se puede seleccionar adicionalmente (con preselección del modo estándar correspondiente) el modo «offroad plus» (con quattro).</p> <p>En este sentido, se adaptan al modo respectivamente ajustado los siguientes sistemas y equipamientos, entre otros:</p> <ul style="list-style-type: none"> <li>· dirección asistida</li> <li>· características de conducción</li> <li>· regulación de la dinámica de conducción</li> <li>· tracción total (en el quattro)</li> <li>· tren de rodaje con suspensión neumática adaptativo<sup>1</sup></li> <li>· paquete de iluminación Ambiente plus<sup>1</sup></li> </ul>	S	S	S	S	0 €	0 €	0 €	0 €
<b>Tren de rodaje estándar</b>	<b>1BA</b>	<p>El tren de rodaje de serie combina un gran confort de marcha con una excelente dinámica de conducción. Mediante el uso del denominado sistema de amortiguación de frecuencia selectiva, el tren de rodaje de confort garantiza un cambio continuo de la fuerza de amortiguación y una conducción armoniosa. Esto reduce las fuerzas de amortiguación en superficies irregulares como adoquines o asfalto rugoso, lo que se traduce en un notable aumento del confort de marcha.</p> <p><i>Se generan mayores fuerzas de amortiguación, por ejemplo, al tomar una curva, al cambiar de carril o en</i></p>	S	S	S	-	0 €	0 €	0 €	0 €
<b>Tren de rodaje deportivo S</b>	<b>1BE</b>	<p>El tren de rodaje deportivo S destaca por una altura rebajada 20 mm en comparación con el Audi Q5 SUV<sup>1</sup> con tren de rodaje de confort.</p> <p>Mediante el uso del sistema de amortiguación de frecuencia selectiva, el tren de rodaje deportivo S garantiza un cambio continuo de la fuerza de amortiguación y una conducción armoniosa. Esto reduce las fuerzas de amortiguación en superficies irregulares como adoquines o asfalto rugoso, lo que se traduce en un notable aumento del confort de marcha. Se generan mayores fuerzas de amortiguación, por ejemplo, al tomar una curva, al cambiar de carril o en desniveles de onda larga, lo que permite incrementar la dinámica de conducción.</p>	-	0	0	-	425 € 0 €	440 € 0 €	455 € 0 €	475 € 0 €

## Audi Q5 | Equipamiento opcional



Opcional	PRNR		Advanced	S line	Black line	SQ5	PVPR (21,00%)	PVPR (25,75%)	PVPR (30,75%)	PVPR (35,75%)
<b>Tren de rodaje con suspensión neumática adaptativo</b>	<b>1BK 2MB</b>	<p>Mediante una regulación automática de la altura y la amortiguación del vehículo puede obtenerse un excelente confort de marcha, por un lado, y una mayor dinámica de conducción, por el otro. El ajuste de diversos modos (incluida la regulación de nivel, la función de elevación «lift» manual en las cuatro ruedas y la función de bajada en el eje trasero) se realiza mediante Audi drive select.</p> <p>El sistema incluye:</p> <ul style="list-style-type: none"> <li>· eje delantero de construcción ligera de 5 brazos con amortiguadores regulados y muelles neumáticos, barra estabilizadora y portaeje atornillado fijo a la carrocería</li> <li>· eje trasero de construcción ligera de 5 brazos con suspensión individual de las ruedas, amortiguadores regulados y muelles neumáticos, barra estabilizadora y portaeje con alojamiento elástico</li> </ul> <p>A través de la función Audi drive select se pueden seleccionar diferentes modos para ajustar, con el vehículo parado, la altura de la carrocería de la forma siguiente:</p> <ul style="list-style-type: none"> <li>· «lift»: +45 mm</li> <li>· «offroad»: +30 mm en el eje trasero/+32 mm en el eje delantero</li> <li>· «balanced»/«comfort»/«efficiency»: +/-0 mm</li> <li>· «dynamic»: -15 mm</li> </ul> <p>El descenso en el eje trasero (-50 mm, se activa mediante una tecla en el maletero) facilita el acceso al maletero y el enganche de un remolque<sup>1</sup>.</p> <p>El nivel normal del tren de rodaje con suspensión neumática adaptativo es 15 mm más bajo que el nivel del tren de rodaje de confort de serie.</p>	0 -	0 -	0 -	- 0	2.490 € 2.065 €	2.585 € 2.150 €	2.690 € 2.235 €	2.795 € 2.320 €
<b>Exterior S line con tren de rodaje estándar</b>	<b>PZF</b>		-	S	S	-	0 €	0 €	0 €	0 €
<b>Pinzas de freno en rojo</b>	<b>PC2</b>	Pinzas de freno delanteras y traseras en rojo para una óptica marcadamente deportiva del sistema de frenos	- -	0 -	0 -	- S	435 € 0 €	455 € 0 €	470 € 0 €	490 € 0 €



## Audi Q5 | Equipamiento opcional



Opcional	PRNR		Advanced	S line	Black line	SQ5	PVPR (21,00%)	PVPR (25,75%)	PVPR (30,75%)	PVPR (35,75%)
<b>Funcional</b>										
Airbags laterales delante con airbags para la cabeza y airbag de interacción en la parte delantera	6C2	El equipamiento incluye: · 2 airbags laterales delanteros integrados en los laterales de cada uno de los asientos delanteros · sistema de airbags para la cabeza integrado en los montantes del vehículo y en la barra del techo para los ocupantes delanteros y para las plazas exteriores en la parte trasera · airbag de interacción entre los asientos delanteros	S	S	S	-	0 €	0 €	0 €	0 €
Fijación de asientos infantiles i-Size en el lado del acompañante e i-Size y Top Tether en las plazas exteriores de la banqueta trasera	3A2	Anclaje normalizado para la fijación práctica de asientos infantiles i-Size e ISOFIX. El llamado Top Tether constituye un punto de fijación adicional de las plazas de asiento exteriores de la parte trasera.	S	S	S	-	0 €	0 €	0 €	0 €
Airbags delanteros	4UF	Airbag del acompañante desactivable	S	S	S	S	0 €	0 €	0 €	0 €
Red divisoria	3CX	Sirve para un transporte seguro de objetos en el maletero. La fijación de la red separadora se realiza de forma sencilla enganándola en los puntos de fijación previstos en el vehículo.	0	0	0	0	135 €	140 €	150 €	155 €
Dispositivo de remolque	1D4	El dispositivo de remolque con cabezal esférico de basculación mecánica se puede desbloquear cómodamente de forma eléctrica mediante una tecla en el maletero.  La estabilización para remolques se lleva a cabo en marcha a través del control electrónico de estabilización (ESC). Una toma de corriente de sistema basculante permite el uso continuo de aparatos eléctricos en el remolque o la caravana. El dispositivo de remolque y la toma de corriente del sistema pueden bascularse detrás del faldón del paragolpes, quedando ocultos a la vista.  El asistente de remolque <sup>1</sup> ayuda a utilizar el automóvil como vehículo tractor y es compatible con todos los remolques con barra de tipo rígida. Al desplazarse marcha atrás, el asistente de remolque <sup>1</sup> puede dirigir automáticamente el remolque en la dirección correspondiente. Para ello, la dirección se controla cómodamente mediante el manejo táctil en la pantalla del MMI touch. La imagen de la cámara muestra, al circular marcha atrás, el estado del sistema y la reacción del remolque, así como el ángulo de articulación actual o el ángulo deseado. Con el sistema activado, se puede evitar una colisión entre el vehículo y el remolque al desplazarse	0	0	0	0	1.370 €	1.425 €	1.480 €	1.535 €
Preparación para dispositivo de remolque	1M5	Permite el reequipamiento a posteriori de un dispositivo de remolque	0	0	0	0	250 €	260 €	270 €	280 €
<b>Neumáticos</b>										
Sistema de control de presión de los neumáticos	7K3	Los sensores de presión supervisan la presión de aire ajustada de las ruedas.	-	-	-	0	375 €	390 €	405 €	420 €

# Audi Q5 | Equipamiento opcional



Opcional	PRNR		Advanced	S line	Black line	SQS	PVPR (21,00%)	PVPR (25,75%)	PVPR (30,75%)	PVPR (35,75%)
<b>Iluminación interior</b>										
<b>Paquete de iluminación Ambiente</b>	<b>000</b>	La iluminación interior en blanco incluye: <ul style="list-style-type: none"> <li>· módulo del techo LED iluminado delante y detrás, incluidas luces de lectura</li> <li>· iluminación del portaobjetos bajo el reposabrazos central</li> <li>· iluminación de la guantera</li> <li>· iluminación del espacio para los pies en la parte delantera</li> <li>· luz de maletero a izquierda y derecha</li> <li>· iluminación exterior de cortesía en el portón del maletero</li> </ul>	S	-	-	-	0 €	0 €	0 €	0 €
<b>Paquete de iluminación Ambiente Plus</b>	<b>002</b>	Adicional al paquete QQ0: <ul style="list-style-type: none"> <li>· espejo de cortesía iluminado para el lado del conductor y el acompañante (en blanco)</li> <li>· iluminación del espacio para los pies en la parte trasera (en blanco)</li> <li>· iluminación de contorno del cuadro de mandos (en blanco)</li> <li>· iluminación de contorno en las puertas delanteras y traseras (en color)</li> <li>· iluminación de ambiente de las superficies de las puertas delanteras y traseras (en color)</li> <li>· iluminación de ambiente Audi virtual cockpit (en color)</li> <li>· portavasos, iluminado (en color)</li> <li>· iluminación de contorno de la consola central delantera (en color)</li> <li>· iluminación de ambiente de la consola central delantera (en color)</li> <li>· soporte para teléfono con función de carga inductiva y antena de acoplamiento para teléfono móvil (en color)</li> </ul> <p>Para la adaptación se dispone de perfiles cromáticos predefinidos. Además, pueden activarse un perfil cromático interactivo y un perfil cromático individual. El perfil cromático interactivo se controla mediante los correspondientes modos del Audi drive select. En el perfil cromático individual se puede elegir entre 30 colores.</p>	0	0*	-	-	0 €	0 €	0 €	0 €
			Solo disponible mediante paquetes de interior							
<b>Paquete de iluminación Ambiente Pro</b>	<b>004</b>	Adicional al paquete QQ2, incluye la luz de interacción dinámica. La luz de interacción dinámica informa y ayuda en función de la situación mediante una banda luminosa dinámica con un gran espectro de colores y contribuye así adicionalmente a escenificar el habitáculo.	-	0	0	S	375 €	390 €	405 €	420 €
			Obliga a paquetes de interior que incluyan QQ2							

# Audi Q5 | Equipamiento opcional



Opcional	PRNR			Advanced	S line	Black line	SQS	PVPR (21,00%)	PVPR (25,75%)	PVPR (30,75%)	PVPR (35,75%)
<b>Inserciones</b>											
Inserciones con estructura láser en negro	5MA			S	-	-	-	0 €	0 €	0 €	0 €
Inserciones en aluminio mate cepillado en plata	5MF		Fuerza a paquete interior Básico, no S line	0	-	-	-	0 €	0 €	0 €	0 €
Inserciones en aluminio mate cepillado con relieve lineal en antracita	5MB		Fuerza a paquete interior S line	-	S	S	S	0 €	0 €	0 €	0 €
Inserciones en madera de castaño gris natural	5MC		Fuerza a paquete interior Básico, no S line	0	-	-	-	285 €	300 €	310 €	320 €
Inserciones en carbono estructura microsarga	5MK		Fuerza a paquete interior S line	-	-	-	0	610 €	635 €	660 €	685 €



## Audi Q5 | Equipamiento opcional



Opcional	PRNR		Advanced	S line	Black line	 SQ5	PVPR (21,00%)	PVPR (25,75%)	PVPR (30,75%)	PVPR (35,75%)
<b>Interiores</b>										
Asientos normales en Tela Passage	99K	Consultar detalle en la matriz de interiores	S	-	-	-	0 €	0 €	0 €	0 €
Asientos normales en Cuero/Cuero sintético negro	PWA	Consultar detalle en la matriz de interiores	0	-	-	-	3.465 €	3.600 €	3.745 €	3.890 €
Asientos normales en Cuero/Cuero sintético beige	PWC	Consultar detalle en la matriz de interiores	0	-	-	-	3.465 €	3.600 €	3.745 €	3.890 €
Asientos deportivos en Tela Passage	PWD	Consultar detalle en la matriz de interiores	-	0	-	-	1.010 €	1.050 €	1.090 €	1.130 €
Interior S con asientos deportivos en tela Kaskade	PWK	Consultar detalle en la matriz de interiores	-	S	-	-	0 €	0 €	0 €	0 €
Interior S con asientos deportivos cuero/cuero sintético	PWL	Consultar detalle en la matriz de interiores	-	0	-	-	1.830 €	1.900 €	1.980 €	2.055 €
Interior S con asientos deportivos Dinamica/cuero	PWN	Consultar detalle en la matriz de interiores	- -	0 -	- S	- S	3.465 € 0 €	3.600 € 0 €	3.745 € 0 €	3.890 € 0 €
Interior S con asientos deportivos Dinamica/cuero con costuras en roio	YYB	Consultar detalle en la matriz de interiores	-	0	0	0	1.100 €	1.140 €	1.185 €	1.230 €
Interior S con asientos deportivos negro cuero nappa, ventilados y masaje	PWO	Consultar detalle en la matriz de interiores	- -	0 -	- 0	- 0	6.180 € 3.010 €	6.425 € 3.130 €	6.680 € 3.255 €	6.935 € 3.380 €

## Audi Q5 | Equipamiento opcional



Opcional	PRNR		Advanced	S line	Black line	SQ5	PVPR (21,00%)	PVPR (25,75%)	PVPR (30,75%)	PVPR (35,75%)
<b>Asientos</b>										
Asientos normales delanteros	Q1A	Los asientos normales delanteros ofrecen un agradable confort de asiento y pueden combinarse con diferentes materiales.	S	-	-	-	0 €	0 €	0 €	0 €
Asientos delanteros deportivos	Q1D	Adaptado a las ambiciones deportivas. Asientos deportivos delanteros con forma acentuada y ajuste individualizado.  Los asientos deportivos delanteros disponen además de: · apoyamoslos extensible de forma manual · reposacabezas integrados visualmente · laterales de los asientos pronunciados para una mejor sujeción lateral en curvas	0	S	S	S	0 €	0 €	0 €	0 €
<b>Volantes</b>										
Volante de cuero de radios dobles con multifunción y levas de cambio	2Z0		S	-	-	-	0 €	0 €	0 €	0 €
Volante de cuero de radios dobles con multifunción y levas de cambio. achatado	2FS		0	-	-	-	275 €	285 €	295 €	305 €
Volante deportivo de cuero de 3 radios, achatado en la parte superior e inferior, con multifunción y levas de cambio	1XY		-	S	S	S	0 €	0 €	0 €	0 €
<b>Elementos decorativos interiores</b>										
Aplicaciones del interior en óptica de vanadio	QJ3	Acentos oscuros en el interior en óptica de vanadio	-	0	0	0	250 €	260 €	270 €	280 €



Opcional	PRNR		Advanced	S line	Black line	SQS	PVPR (21,00%)	PVPR (25,75%)	PVPR (30,75%)	PVPR (35,75%)
<b>Iluminación</b>										
<b>Sistema de asistencia para luz de carretera</b>	<b>8G1</b>	Mediante la activación y desactivación automáticas de la luz de carretera se reduce el deslumbramiento a los vehículos que circulan en sentido contrario y de otros usuarios de la vía pública dentro de los límites del sistema. El sistema de asistencia para luz de carretera ofrece: <ul style="list-style-type: none"> <li>· detección autónoma de los faros del tráfico que circula en sentido contrario, las luces de marcha atrás de otros vehículos y las fuentes de iluminación de localidades dentro de los límites del sistema</li> <li>· conexión o desconexión automáticas de la luz de carretera en función de la situación del tráfico</li> <li>· mejora de la visibilidad e incremento del confort</li> </ul>	S	S	S	-	0 €	0 €	0 €	0 €
<b>Faros LED Plus</b>	<b>8IY</b>	Los faros LED iluminan la calzada con una luz similar a la luz diurna, destacan por su menor consumo energético y una mayor vida útil y resultan bien visibles para los demás. Además, la luz todo clima reduce el autodeslumbramiento en condiciones de mala visibilidad.  Los faros LED incluyen las siguientes funciones: <ul style="list-style-type: none"> <li>· luz de marcha diurna de estética mejorada</li> <li>· luz de cruce</li> <li>· luz de carretera</li> <li>· luz de posición</li> <li>· intermitentes</li> <li>· luz todo clima (para reducir el autodeslumbramiento en malas condiciones de visibilidad y para iluminar la zona de maniobra al dar marcha atrás)</li> <li>· luz de viraje (complemento de la iluminación lateral en curvas cerradas y al virar)</li> <li>· luz de autopista (alcance de las luces ampliado a altas velocidades)</li> <li>· luz de maniobra (iluminación del área de maniobra en la parte lateral delantera al circular marcha atrás)</li> <li>· luz de conducción en curva estática</li> <li>· regulación dinámica automática del alcance de las luces</li> </ul>	S	S	S	-	0 €	0 €	0 €	0 €
<b>Grupos ópticos traseros LED pro</b>	<b>8VP</b>	La firma lumínica con banda de luz continua constituye un signo distintivo visible detrás del vehículo. La banda de luz continua en la parte trasera conecta los grupos ópticos traseros y constituye un destacado elemento estético de diseño.  Gracias a su activación más rápida, las luces de freno en tecnología LED posibilitan que los conductores que circulan por detrás puedan detectar el vehículo antes.  Al parpadear, los intermitentes dinámicos funcionan siempre hacia el lado exterior en la dirección de viraje, por lo que resultan bien perceptibles.  La escenificación lumínica dinámica de la función Coming Home/Leaving Home en toda la banda de luz establece una declaración de intenciones vanguardista y ofrece una claridad adicional en el camino hacia el vehículo y al alejarse de él.  Los grupos ópticos traseros LED pro incluyen: <ul style="list-style-type: none"> <li>· intermitentes dinámicos</li> <li>· luces de freno</li> <li>· luces traseras</li> <li>· luces de matrícula trasera</li> <li>· luces de marcha atrás</li> </ul>	S	S	S	S	0 €	0 €	0 €	0 €



# Audi Q5 | Equipamiento opcional



Opcional	PRNR		Advanced	S line	Black line	SQS	PVPR (21,00%)	PVPR (25,75%)	PVPR (30,75%)	PVPR (35,75%)	
<b>Iluminación</b>											
<b>Faros Matrix LED</b>	<b>8IY + 8G4</b>	<p>La tecnología Audi Matrix LED permite alumbrar la carretera de forma precisa y con alta resolución. Se pueden reducir claramente los efectos de deslumbramiento para los vehículos precedentes o los que circulan en sentido contrario.</p> <p>La escenificación lumínica dinámica de la función Coming Home/Leaving Home ofrece una claridad adicional en el camino hacia el vehículo y al alejarse de él. Al parpadear, los intermitentes dinámicos de los faros Matrix LED funcionan siempre hacia el lado exterior en la dirección de viraje, por lo que resultan bien perceptibles.</p> <p>Los faros Matrix LED con escenificación lumínica dinámica e intermitentes dinámicos incluyen las siguientes funciones:</p> <ul style="list-style-type: none"> <li>· luz de marcha diurna de estética mejorada</li> <li>· luz de cruce</li> <li>· luz de carretera</li> <li>· luz de posición</li> <li>· intermitentes dinámicos</li> <li>· luz de viraje (complementa la iluminación lateral al girar)</li> <li>· luz todo clima (para reducir el autodeslumbramiento en malas condiciones de visibilidad)</li> <li>· luz de maniobra (iluminación del área de maniobra en la parte lateral delantera al circular marcha atrás)</li> <li>· luz de conducción en curva estática (complemento de la iluminación lateral en curvas estrechas)</li> <li>· luz de autopista (alcance de las luces ampliado a altas velocidades)</li> <li>· regulación dinámica automática del alcance de las luces</li> <li>· escenificación lumínica dinámica de la función Coming Home/Leaving Home con el vehículo parado</li> </ul>	0	0	0	S	0 €	0 €	0 €	0 €	
			Solo disponible mediante paquetes confort / premium								
<b>Grupos ópticos traseros OLED digitales</b>	<b>8VY</b>	 <p>La segunda generación de la innovadora tecnología OLED digital de los grupos ópticos traseros permite alcanzar un nuevo e innovador nivel de diseño luminoso y logra una impactante homogeneidad, así como marcados contrastes en la iluminación.</p> <p>La firma lumínica con banda de luz continua constituye un signo distintivo visible detrás del vehículo. Los efectos tridimensionales permiten crear impactantes escenificaciones y escenarios luminosos. En combinación con el equipamiento de firmas luminicas digitales<sup>1- 2</sup> son posibles hasta ocho firmas luminicas traseras diferentes.</p> <p>Los grupos ópticos traseros OLED digitales incluyen:</p> <ul style="list-style-type: none"> <li>· intermitentes dinámicos</li> <li>· banda de luz continua</li> <li>· escenificación lumínica dinámica de la función Coming Home/Leaving Home</li> <li>· en combinación con el equipamiento de firmas luminicas digitales<sup>1- 2</sup>, ocho firmas luminicas traseras diferentes, que se pueden seleccionar con el MMI o la app myAudi<sup>2- 3</sup></li> <li>· detección de aproximación<sup>4- 5</sup></li> <li>· luz de comunicación<sup>4- 5</sup></li> </ul> <p>La luz de comunicación<sup>4- 5</sup> advierte de forma preventiva a otros usuarios de la carretera sobre puntos de accidente y avería mediante la visualización de símbolos de advertencia en el grupo óptico trasero OLED digital. Para ello se utilizan los datos de la información local sobre peligros, que advierte de incidentes y circunstancias en la ruta, como averías, accidentes, escasa visibilidad y peligro de derrape.</p> <p>Además, en la luz de comunicación<sup>4- 5</sup> se aumenta automáticamente la superficie iluminada de los segmentos</p>	-	0*	0*	0*	0 €	0 €	0 €	0 €	
			Solo disponible mediante paquete premium								

## Audi Q5 | Equipamiento opcional



Opcional	PRNR		Advanced	S line	Black line	SQS	PVPR (21,00%)	PVPR (25,75%)	PVPR (30,75%)	PVPR (35,75%)
<b>Diseño exterior</b>										
<b>Paquete exterior negro</b>	<b>PAH</b>	Los elementos de diseño en negro generan un impactante contraste con la pintura del vehículo. Esto resalta aún más la deportividad y el diseño vanguardista.  El paquete exterior negro incluye: · carcasas de los retrovisores exteriores en negro · embellecedores de las ventanillas y piezas accesorias oscuras con aros Audi delante y detrás en gris antracita · tiradores de las puertas en negro · embellecedores del tubo de escape cromados oscuros	- -	- -	- S	0 -	1.135 € 0 €	1.180 € 0 €	1.225 € 0 €	1.275 € 0 €
<b>Carcasa de los retrovisores en color de la carrocería</b>	<b>6FA</b>		S	S	S	0	0 €	0 €	0 €	0 €
<b>Carcasa de los retrovisores en óptica de aluminio</b>	<b>6FC</b>		-	-	-	S	0 €	0 €	0 €	0 €
<b>Carcasa de los retrovisores exteriores en carbono</b>	<b>6FO</b>		-	-	-	0	835 €	865 €	900 €	935 €
<b>Sistemas de techo / acristalamiento</b>										
<b>Lunas de protección solar oscurecidas</b>	<b>QL5</b>	Protege frente a la radiación del sol y las miradas indeseadas en la parte trasera del habitáculo. Consta de una luna trasera oscurecida y de lunas laterales y de las puertas traseras oscurecidas.	0 -	0 -	- S	- S	525 € 0 €	545 € 0 €	565 € 0 €	585 € 0 €
<b>Lunas con aislamiento acústico para puertas delanteras</b>	<b>VW5</b>	Lunas en las puertas delanteras con aislamiento acústico para una mejor insonorización de los ruidos exteriores	-	0	0	0	235 €	245 €	255 €	265 €
<b>Techo de cristal panorámico</b>	<b>3FU</b>		0	0	0	0	1.890 €	1.965 €	2.045 €	2.125 €



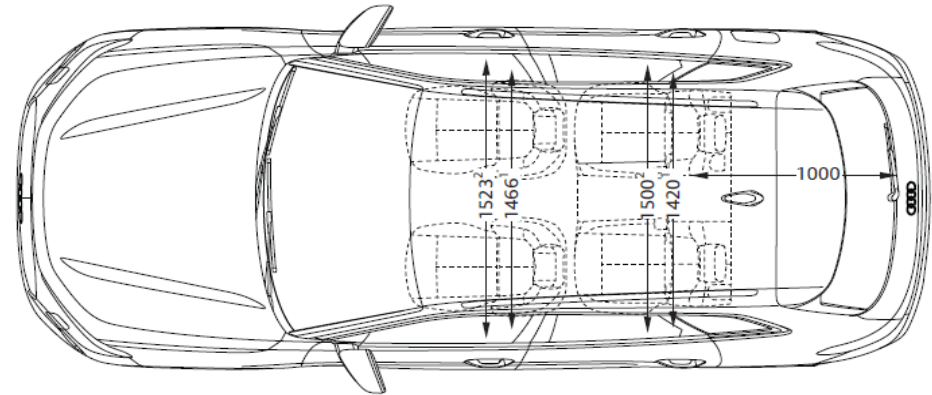
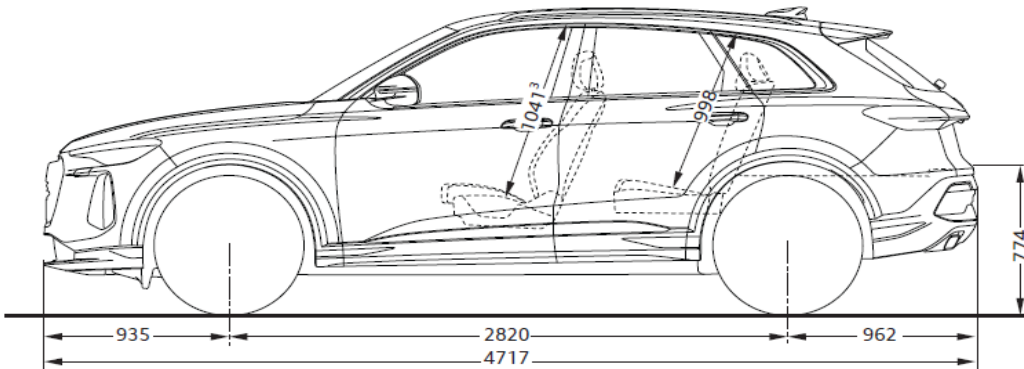
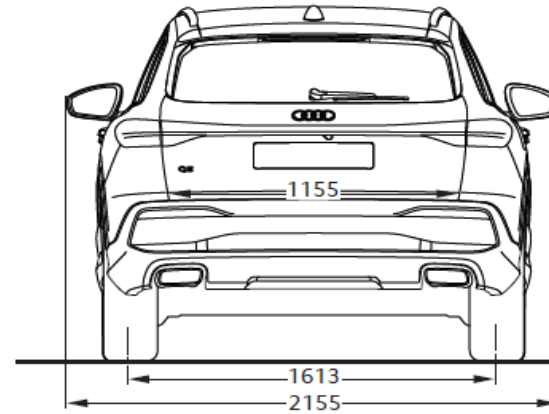
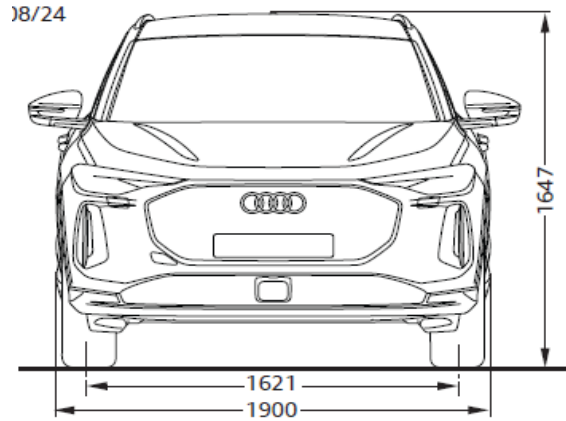

# Audi SQ5 | Medidas



18/24

