



Noviembre 2024

Q6 e-tron
Q6 Sportback e-tron



Audi Q6/Q6 Sportback e-tron Advanced | Equipamiento de serie

Llantas y tren de rodaje	
41M	Llantas en diseño dinámica de 5 radios dobles, gris grafito, torneado brillante, 8 J 9 J x 19, con neumáticos 235/60 255/55 R19
7K1	Indicador de la presión de los neumáticos
Equipamiento exterior	
3S2	Barras longitudinales del techo en negro - Exclusivo Q6 SUV Q6 Sportback sin barras de serie
1M5	Preparación para dispositivo de remolque
8IY	Faros LED plus
8X8	Sistema lavafaros
8G1	Sistema de asistencia para luz de carretera
Confort	
4L6	Retrovisor interior antideslumbrante de forma automática
6XK	Retrovisores exteriores ajustables, térmicos y abatibles eléctricamente, con ajuste automático de posición antideslumbrante a ambos lados
1J2	Luz de proyección en los retrovisores exteriores
6E3	Reposabrazos central de confort delantero
9AU	Climatizador automático de confort de 3 zonas
GA2	Climatización estacionaria de confort
4A3	Calefacción de asientos en la parte delantera
AI9	Calefacción del volante
Asistentes de conducción	
FT1	Sistema de aparcamiento asistido plus
KA4	Cámaras para el entorno
LT2	Limitador de velocidad basado en señales de tráfico
QR9	Detección de señales de tráfico basada en imágenes de cámara
8T3	Control de crucero adaptativo
9X0	Ayuda de aparcamiento plus con indicación de la distancia
79H	Aviso de cambio de carril y aviso de peligro al bajar, sistema de asistencia trasero para el tráfico transversal y sistema de asistencia de viraje trasero
4G3	Sistema de asistencia para evitar obstáculos y sistema de asistencia de viraje
8J5	Asistente de frenada de emergencia delantero
JX1	Asistente en cruces
6I3	Asistente de mantenimiento de carril
UH2	Hold assist

Audi Q6/Q6 Sportback e-tron Advanced | Equipamiento de serie



Seguridad y protección

1T7	Botiquín con 2 triángulos de preseñalización
EM2	Detección de distracción y fatiga
3A2	Fijación de asientos infantiles i-Size en el lado del acompañante e i-Size y Top Tether en las plazas exteriores de la banqueta trasera
1I0	Sistema de detección de asiento ocupado
IW3	Audi connect Emergency Call & Service con Audi connect Remote & Control

Infotainment y tecnología

7UG	MMI Navegación plus con MMI Touch
9S9	Virtual cockpit plus
IU6	Audi Application Store y smartphone interface
2F1	Llave digital
4K5	Llave de confort sin cierre de seguridad (Safelock)
QV3	Receptor de radio digital

Carga

76H	Cable de carga de modo 3 para carga en estaciones públicas con una capacidad de 22 kW (CA)
LH3	Capacidad de carga hasta 270 kW (CC)
NW1	Sistema de carga e-tron compact
NJ2	Clip de soporte de pared para sistema de carga e-tron compact

Audi Q6/Q6 Sportback e-tron Advanced | Equipamiento de serie





Audi Q6/Q6 Sportback e-tron S line | Equipamiento de serie

(Adicional al equipamiento Advanced)

Llantas y tren de rodaje

58Q	Llantas Audi Sport en diseño Offset de 5 radios dobles, gris mate seda, torneado brillante, 8,5 J 10 J x 20, con neumáticos 255/50 285/45 R20
1BD	Tren de rodaje deportivo S
GM3	Sonido deportivo e-tron

Equipamiento exterior

PY2	Exterior S line
LW1	Firmas lumínicas digitales
8G4	Faros Matrix LED

Equipamiento interior

PWK	Paquete interior S line con asientos deportivos en tela / cuero sintético
99Q	Paquete de asientos deportivos
JH1	Pantalla del acompañante del MMI*
1XY	Volante de cuero de radios dobles con multifunción y levas de cambio

Confort

A11	Función de memoria para el asiento del conductor y los retrovisores exteriores
3L5	Asientos delanteros de ajuste eléctrico

Seguridad y protección

6C4	Airbags laterales en la parte delantera y trasera con sistema de airbags para la cabeza y airbag de interacción en la parte delantera
6I5	Aviso de salida involuntaria de carril con sistema de asistencia en caso de emergencia
7W7	Protección proactiva de los ocupantes del vehículo en el frontal, el lateral y la parte trasera
5P2	Detección de pasajeros en la parte trasera del habitáculo

Audi Q6 Sportback e-tron S line | Equipamiento de serie





Audi Q6/Q6 Sportback e-tron Black Line | Equipamiento de serie

(Adicional al equipamiento S line)

Llantas y tren de rodaje

V39 Llantas Audi Sport en diseño dinámico de 5 radios en Y, negro metalizado, torneado brillante, 9 J | 10 J x 21, con neumáticos 255/45 | 285/40 R21

Equipamiento exterior

PAH Paquete exterior negro

QL5 Cristales de protección solar oscurecidos

Equipamiento interior

PWN Paquete interior S line con asientos super deportivos y tapicería en dinámica / cuero





Audi SQ6/SQ6 Sportback e-tron | Equipamiento de serie

(Adicional al equipamiento Advanced)

Llantas y tren de rodaje

V39	Llantas Audi Sport en diseño dinámico de 5 radios en Y, negro metalizado, torneado brillante, 9 J 10 J x 21, con neumáticos 255/45 285/40 R21
2MB	Tren de rodaje con suspensión neumática adaptativa S
GM3	Sonido deportivo e-tron

Equipamiento exterior

3S1	Barras longitudinales del techo en óptica aluminio - Exclusivo SQ6 SUV SQ6 Sportback sin barras de serie
8VY	Grupos ópticos traseros OLED digitales
8G4	Faros Matrix LED
LW1	Firmas lumínicas digitales
QL5	Cristales de protección solar oscurecidos

Equipamiento interior

PWN	Paquete interior S line con asientos super deportivos y tapicería en dinámica / cuero
JH1	Pantalla del acompañante del MMI
2ZF	Volante de cuero multifunción plus achatado, con levas

Confort

AI1	Función de memoria para el asiento del conductor y los retrovisores exteriores
3L5	Asientos delanteros de ajuste eléctrico
2C7	Ajuste eléctrico del volante
VC2	Dispositivo para abrir la puerta del garaje

Asistentes de conducción

GJ6	Asistente de conducción adaptativo plus
-----	---

Seguridad y protección











6C4	Airbaqs laterales en la parte delantera y trasera con sistema de airbaqs para la cabeza y airbaq de interacción en la parte delantera
6I5	Aviso de salida involuntaria de carril con sistema de asistencia en caso de emergencia
7W7	Protección proactiva de los ocupantes del vehículo en el frontal, el lateral y la parte trasera
5P2	Detección de pasajeros en la parte trasera del habitáculo

Audi SQ6/SQ6 Sportback e-tron | Equipamiento de serie





Audi Q6/Q6 Sportback e-tron | Pinturas

PRNR			Advanced	S line	Black Line	SQ6 e-tron	PVP
Pinturas sólidas							
G5G5	Gris imán		S	S	S	S	0 €
Pinturas metalizadas							
H1H1	Gris Manhattan		0	0	0	0	1.100 €
2Y2Y	Blanco Glaciar		0	0	0	0	1.100 €
0E0E	Negro Mitos		0	0	0	0	1.100 €
3D3D	Azul plasma		0	0	0	0	1.100 €
G1G1	Rojo Soneira 		0	0	0	0	1.620 €
9W9W	Azul Ascari 		-	0	0	0	1.620 €
Pinturas efecto perla							
6Y6Y	Gris Daytona		-	0	0	0	1.100 €
Pinturas Audi Exclusive							
Q0Q0	Audi Exclusive		0	0	0	0	5.090 €



Audi Q6/Q6 Sportback e-tron | Tapicerías

Código	Advanced	PWA	PWD	PWE	S line PWK	PWL
Tipo de asiento	Estándar (Q1A)		Asientos deportivos (Q1D)			
Tapizado del asiento	Tela Argument (N2M)	Cuero / Cuero sintético (N1P)	Tela Argument (N2M)	Cuero / Cuero sintético (N1P)	Tela / Cuero sintético (N7D)	Cuero / Cuero sintético
Color	Negro (MI)	Negro (FW)	Negro (MI)	Negro (FW)	Negro (MM)	Negro (GX)
Costuras de contraste	Gris Acero					
Softwrap (elemento envolvente de la puerta hasta consola central)	Negro, sin costuras de contraste	Negro, con costuras de contraste	Negro, sin costuras de contraste	Negro, con costuras de contraste	Tela negra-antracita con costuras en contraste	Negro, con costuras de contraste
Revestimiento del techo	Gris (6NJ)	Negro (6NQ)			Aluminio (VF1)	
Pedales	Estándar (VF0)				Aluminio (VF1)	
Iluminación interior	Estándar (QQ1)			Aluminio (VF1)		
Soporte lumbar	-	Eléctrico de 4 posiciones (7P1)	-	Eléctrico de 4 posiciones (7P1)	Eléctrico de 4 posiciones (7P1)	
Molduras de umbral de puerta	Aluminio, sin iluminar (7M1)	Aluminio, iluminados (VT3)			Aluminio, iluminadas con logotipo S (VT5)	
Inserción	Pintura fina Gris Volcán (SMA)	Aluminio cepillado mate (STG)	Pintura fina Gris Volcán (SMA)	Aluminio cepillado mate (STG)		
Volante	Multifunción plus de radios dobles, con levas (ZZQ)				Multifunción plus deportivo de 3 radios achatado en la parte superior e inferior, con levas (ZZF)	
Banqueta trasera	40/20/40 (3NT)					
Muestra						

Disponibilidad por acabado

Advanced	S	0	0	0	-	-
S line	-	-	-	-	S	0
Black line	-	-	-	-	-	-
SQ6	-	-	-	-	-	-

Audi Q6/Q6 Sportback e-tron | Tapicerías









Código	S line PWM	S line/ Black line / SQ6 PWN	PW0	SQ6 PWQ	YYB	YN1 / YN2
Tipo de asiento	Asientos deportivos (Q1D)		Asientos deportivos plus (Q4Q)			
Tapizado del asiento	Cuero / Cuero sintético (N1D)	Dinámica / Cuero (N2S)	Napa fina (N3M)		Dinámica / Cuero (N2S)	Dinámica / Cuero (N2S) / Cuero Napa
Color	Gris Acero (ET)	Negro (GX)	Rojo Arras (OR)		Negro (GX)	
Costuras de contraste		Gris Acero			Rojo Expreso	Audi Exclusive
Softwrap (elemento envolvente de la puerta hasta consola central)	Negro, con costuras de contraste		Microfibra negra, con costuras de contraste			
Revestimiento del techo	Negro (6NQ)		Negro (6NQ)			
Pedales			Aluminio (VF1)			
Iluminación interior			Estándar (QQ1)			
Soporte lumbar	Eléctrico de 4 posiciones (7P1)		Eléctrico y con función de masaje (8i6)			
Molduras de umbral de puerta			Aluminio, iluminadas con logotipo S (VT5)			
Inserción			Aluminio cepillado mate (5TG)			
Volante			Multifunción plus deportivo de 3 radios achatado en la parte superior e inferior, con levas (2ZF)			
Banqueta trasera			40/20/40 (3NT)			
Muestra						

Disponibilidad por acabado

Advanced	-	-	-	-	-	-
S line	0	-	-	-	-	-
Black line	-	S	0	0	0	0
SQ6	-	S	0	0	0	0



Audi Q6(Q6 Sportback e-tron | Llantas y neumáticos

PRNR			Advanced	S line	Black line	SQ6 e-tron	PVP
Llantas de 19"							
41M	Llantas en diseño dinámica de 5 radios dobles, gris grafito, torneado brillante, 8 J 9 J x 19, con neumáticos 235/60 255/55 R19		S	0	-	-	0 €
Llantas de 20"							
58Q	Llantas Audi Sport en diseño Offset de 5 radios dobles, gris mate seda, torneado brillante, 8,5 J 10 J x 20, con neumáticos 255/50 285/45 R20		0	S	-	-	1.630 €
54V	Llantas en diseño Falx de 5 brazos dobles, 8,5 J 10 J x 20, con neumáticos 255/50 285/45 R20		0	-	-	-	645 €
52T	Llantas en diseño estructura de 5 brazos, gris grafito, torneado brillante, 8,5 J 10 J x 20, con neumáticos 255/50 285/45 R20		-	0	-	-	0 €
58R	Llantas Audi Sport en diseño trapezoidal de 10 radios, negro metalizado, torneado brillante, tamaño 8,5 J 10 J x 20, con neumáticos 255/50 285/45 R20		0 -	- 0	- 0	- 0	1.630 € 0 €
Llantas de 21"							
V39	Llantas Audi Sport en diseño dinámico de 5 radios en Y, negro metalizado, torneado brillante, 9 J 10 J x 21, con neumáticos 255/45 285/40 R21		-	-	S	S	0 €
C9K	Llantas en diseño estructura de 5 radios en V, gris grafito, torneado brillante, 9 J 10 J x 21, con neumáticos 255/45 285/40 R21		-	-	0	0	470 €



		Advanced	S line	Black Line	SQ6	PVPR (21,00%)
Paquete Premium	PQ3	-	0	0	-	3.000 €
Ajuste eléctrico del volante	2C7					
		El volante se puede ajustar cómodamente con un botón en cuanto a la altura y la distancia para dejarlo en una posición óptima individualizada. Si es necesario, el sistema automático de entrada y salida pone el volante en una posición que facilita el proceso de entrar y salir del vehículo. En combinación con asientos delanteros de ajuste eléctrico, adicionalmente con función de memoria que almacena el ajuste individualizado de altura y distancia del volante.				
Dispositivo para abrir la puerta del garaje	VC2					
		El mando para apertura del garaje (HomeLink®) es un mando a distancia programable integrado que permite manejar portones de garaje, portones de parcelas, barreras de aparcamiento, sistemas de seguridad e instalaciones de iluminación. La unidad de mando/emisora integrada fija en el concepto de mando es libremente programable. Es posible designar a título individual los diferentes campos de la pantalla táctil del panel de control. En total se pueden almacenar hasta ocho sistemas distintos. La tecnología de radio utilizada garantiza la fiabilidad y la seguridad. No es posible un acceso externo al sistema de control a través de Internet. Al aproximarse al lugar guardado, aparece el mensaje correspondiente para activar el proceso. Para instalar el sistema se ofrece un soporte de programación de fácil uso y guiado, con la información adecuada del libro de a bordo. Gracias a la integración fija del mando a distancia universal, ya no es necesario llevar un emisor manual, puesto que con el mando para apertura del garaje (HomeLink®) el propio vehículo se convierte en la interfaz para los sistemas domésticos.				
Asistente de conducción adaptativo plus	CJ6					
		Es posible incrementar el confort de marcha, especialmente en largos recorridos. Mediante una intervención de apoyo en la dirección, el sistema ayuda a conducir el vehículo por el centro del carril. Al mismo tiempo se mantiene constante la velocidad ajustada y se adapta en las curvas. Además, se regula la distancia respecto a los vehículos precedentes. La marcha en el atasco se reinicia de forma asistida o, tras una detención prolongada, por parte del conductor. Gracias al gran número de parámetros incluidos, el asistente de conducción adaptativo plus permite una conducción cómoda.				
Tren de rodaje con suspensión neumática adaptativa	1BK					
		El tren de rodaje con suspensión neumática adaptativa es una suspensión neumática regulada electrónicamente con sistema de amortiguación adaptativo continuo en las cuatro ruedas. Mediante una regulación automática de la altura y la amortiguación del vehículo puede obtenerse un excelente confort de marcha, por un lado, y una mayor dinámica de conducción, por el otro. El ajuste de diversos modos (incluida la regulación de nivel, la función de elevación «lift» manual en las cuatro ruedas y la función de bajada en el eje trasero) se realiza mediante Audi drive select. El sistema incluye: · eje delantero de construcción ligera de 5 brazos con amortiguadores regulados y muelles neumáticos, barra estabilizadora y portaeje atornillado fijo a la carrocería · eje trasero de construcción ligera de 5 brazos con suspensión individual de las ruedas, amortiguadores regulados y muelles neumáticos, barra estabilizadora y portaeje con alojamiento elástico A través de la función Audi drive select se pueden seleccionar diferentes modos para ajustar, con el vehículo parado, la altura de la carrocería de la forma siguiente: · «lift»: +45 mm · «offroad»: +28 mm · «balanced»/«comfort»: +/-0 mm · «dynamic»/«efficiency»: -20 mm Dependiendo del modo Audi drive select seleccionado, el vehículo se baja hasta 30 mm en función de la velocidad. El descenso en el eje trasero (-50 mm, se activa mediante una tecla en el maletero) facilita el acceso al maletero y el enganche de un remolque¹. El nivel normal del tren de rodaje con suspensión neumática adaptativa es 28 mm más bajo que el nivel del tren de rodaje de confort de serie.				
Grupos ópticos traseros OLED digitales	8VY					
		La firma lumínica con banda de luz iluminada constituye un signo distintivo visible detrás del vehículo. Los efectos tridimensionales permiten crear impactantes escenificaciones y escenarios luminosos. En combinación con el equipamiento de firmas lumínicas digitales¹ · ² son posibles seis firmas lumínicas traseras adicionales. Los grupos ópticos traseros OLED digitales incluyen: · intermitentes dinámicos · banda de luz iluminada · escenificación lumínica dinámica de la función Coming Home/Leaving Home · en combinación con el equipamiento de firmas lumínicas digitales¹ · ², seis firmas lumínicas traseras adicionales, que se pueden seleccionar con el MMI o la app myAudi² · ³ · detección de aproximación⁴ · ⁵ · luz de comunicación⁴ · ⁵				

Audi Q6/Q6 Sportback e-tron | Equipamiento opcional



Opcional	PRNR		Advanced	S line	Black line	SQ6	PVPR (21,00%)
Equipamiento opcional							
Paquete exterior óptico negro con barras longitudinales en el techo - Q6 SUV	PAH		-	-	S	-	0 €
			-	-	-	0	935,00 €
Paquete exterior óptico negro con barras longitudinales en el techo - Q6 Sportback	PAH	Barras en el techo para Q6 Sportback e-tron solo disponibles seleccionando paquete PAH.	-	0	-	0	1.900 €
			-	-	0	-	580,00 €
Techo panorámico de cristal	3FU		0	0	0	0	1.780 €
Paquete portaobjetos y maletero con maletero frontal	QE2		0	0	0	0	575 €
Dispositivo de remolque con basculación mecánica	1D4	<p>El dispositivo de remolque con cabezal esférico de basculación mecánica se puede desbloquear cómodamente de forma eléctrica mediante una tecla en el maletero.</p> <p>La estabilización para remolques se lleva a cabo en marcha a través del control electrónico de estabilización (ESC). Una toma de corriente de sistema basculante permite el uso continuo de aparatos eléctricos en el remolque o la caravana. El dispositivo de remolque y la toma de corriente del sistema pueden bascularse detrás del faldón del paragolpes, quedando ocultos a la vista.</p> <p>El asistente de remolque¹ ayuda a utilizar el automóvil como vehículo tractor y es compatible con todos los remolques con barra de tipo rígida. Al desplazarse marcha atrás, el asistente de remolque¹ puede dirigir automáticamente el remolque en la dirección correspondiente. Para ello, la dirección se controla cómodamente mediante el manejo táctil en la pantalla del MMI touch. La imagen de la cámara muestra, al circular marcha atrás, el estado del sistema y la reacción del remolque, así como el ángulo de articulación actual o el ángulo deseado. Con el sistema activado, se puede evitar una colisión entre el vehículo y el remolque al desplazarse marcha atrás.</p>	0	0	0	0	1.290 €

Audi Q6 e-tron | Equipamiento opcional



Opcional	PRNR		Advanced	S line	Black line	SQ6	PVPR (21,00%)
Connected Experience Pro	PYH	<p>La experiencia de conducción en el habitáculo se eleva a un nuevo nivel con una óptica y una acústica brillantes.</p> <p>El MMI experience pro incluye lo siguiente:</p> <ul style="list-style-type: none"> · paquete de iluminación Ambiente plus · Head-up Display con realidad aumentada¹ · interfaces USB con un mayor capacidad de carga · Bang & Olufsen Premium Sound System con sonido 3D · In-Car Office² <p>El paquete de iluminación Ambiente plus sumerge el habitáculo en un ambiente fascinante de luz de colores. La luz de interacción dinámica informa y ayuda al cliente en función de la situación mediante una banda luminosa dinámica con un gran espectro de colores.</p> <p>El Head-up Display con realidad aumentada¹ proyecta información para el conductor en el parabrisas y, gracias al área de visualización de gran tamaño, la información mostrada parece fusionarse ópticamente con el entorno real.</p> <p>Interfaces USB con mayor capacidad de carga para una carga rápida de dispositivos móviles externos, incluidos ordenadores portátiles y tabletas.</p> <p>El Bang & Olufsen Premium Sound System con sonido 3D genera en el vehículo una experiencia de sonido estéreo y envolvente 3D de una autenticidad casi sin igual.</p> <p>Con In-Car Office² aprovechará su valioso tiempo también en el vehículo, p. ej., gracias a la función de lectura de correos electrónicos en voz alta. Mediante la vinculación directa de la cuenta de correo electrónico, en el MMI se actualizan continuamente los correos electrónicos y las entradas en el calendario.</p>	0	0	0	0	4.430 €

Audi Q6 e-tron | Equipamiento opcional



Opcional	PRNR		Advanced	S line	Black line	SQ6	PVPR (21,00%)
<p>Bang & Olufsen Premium Sound System con sonido 3D y altavoces en los reposacabezas</p> 	8RT	<p>Bang & Olufsen Premium Sound System con sonido 3D y altavoces en los reposacabezas consta de:</p> <ul style="list-style-type: none"> · 16 altavoces, incluidos altavoces de medios y de agudos con sonido 3D, subwoofer y altavoz central mejorado respecto al Bang & Olufsen Premium Sound System con sonido 3D · amplificador de 20 canales con una potencia total de 830 W · 4 altavoces en los reposacabezas de los asientos delanteros para una experiencia 3D y Surround Sound, indicaciones de navegación y telefonía para el conductor · retroiluminación del logotipo de Bang & Olufsen en los embellecedores de los altavoces delanteros · adaptación del volumen en función de la velocidad · adaptación continua del patrón sonoro al entorno de ruido <p>Symphoria aporta las dimensiones imprescindibles para una acústica natural y un sonido envolvente equilibrado. Anchura, profundidad y altura crean una sensación de espacio hasta ahora desconocida en un vehículo. Acústicamente el habitáculo del vehículo parece más amplio y la música se puede desarrollar en su forma más primigenia.</p> <p>Las siguientes funciones de Functions on Demand¹ se pueden adquirir a posteriori siempre que en el país esté disponible Functions on Demand:</p> <ul style="list-style-type: none"> · paquete de perfeccionamiento del sonido con mejora de los graves, revitalización con música y adaptación automática del nivel · entornos virtuales 	0	0	0	0	455 €
Obliga a seleccionar paquete experience PRO							

Audi Q6 e-tron | Equipamiento opcional



Opcional	PRNR		Advanced	S line	Black line	SQ6	PVPR (21,00%)
Pasos de rueda en color carrocería	FB4		0	0	0	0	410 €
Pinzas de freno pintadas en rojo	PC2/PC3		-	-	0	0	410 €
Eliminación de modelo en la parte trasera	2Z0		0	0	0	0	0 €
Cortinilla parasol de accionamiento manual para los cristales de las puertas traseras	3Y4		0	0	0	0	210 €
Asientos / Confort de asientos							
Interior con asientos normales							
Tela Negra	99K	Consultar detalle en la matriz de interiores	S	-	-	-	0 €
Combinación Cuero / Cuero sintético Negro	PWA	Consultar detalle en la matriz de interiores	0	-	-	-	2.295 €
Interior con Asientos deportivos							
Tela Negra	PWD	Consultar detalle en la matriz de interiores	0	-	-	-	1.115 €
Tela Cuero / Cuero sintético Negro	PWE	Consultar detalle en la matriz de interiores	0	-	-	-	2.775 €
Interior S con asientos deportivos en combinación							
Tela / Cuero sintético en Negro	PWK	Consultar detalle en la matriz de interiores	-	S	-	-	2.570 €
Cuero / Cuero sintético en Negro	PWL	Consultar detalle en la matriz de interiores	-	0	-	-	1.030 €
Cuero / Cuero sintético en Gris	PWM	Consultar detalle en la matriz de interiores	-	0	-	-	1.030 €
Interior S con asientos deportivos plus en combinación							
Microfibra Dinamica / Cuero sintético en Negro	PWN	Consultar detalle en la matriz de interiores	- -	0 -	- S	- S	1.710 € 0 €



Audi Q6 e-tron | Equipamiento opcional



Opcional	PRNR		Advanced	S line	Black line	SQ6	PVPR (21,00%)
Cuero Nappa Negro	PWO	Consultar detalle en la matriz de interiores	-	-	0	0	1.725 €
Cuero Nappa Rojo	PWQ	Consultar detalle en la matriz de interiores	-	-	-	0	1.725 €
Microfibra Dinamica/cuero en Negro, costuras, Audi exclusive	YN1	Consultar detalle en la matriz de interiores	-	-	0	0	5.025 €
Cuero en Negro, costuras, Audi exclusive	YN2	Consultar detalle en la matriz de interiores	-	-	0	0	6.080 €
Interior S con asientos deportivos plus, cuero en Gris Jet-Azul Océano, Audi exclusive	YDH		-	-	0	0	8.810 €
Microfibra Dinamica / Cuero sintético en Negro con costuras en rojo	YYB	Consultar detalle en la matriz de interiores	-	0	0	-	5.075 €
			-	-	-	0	1.470 €
Función de memoria para el asiento del conductor y los retrovisores exteriores	AI1	<p>La función de memoria para el lado del conductor ofrece dos posiciones para guardar los ajustes del asiento del conductor de regulación eléctrica y los retrovisores exteriores. Mediante la tecla de memoria en el revestimiento de la puerta se pueden guardar y seleccionar ajustes.</p> <p>Mediante la «personalización» se almacena adicionalmente de forma automática en el perfil personal la última posición del asiento y los retrovisores exteriores.</p>	-	S	S	S	1.725 €
Apoyo lumbar de 4 posiciones para los asientos delanteros	7P1	Consultar detalle en la matriz de interiores	-	S	-	-	
Apoyo lumbar de regulación neumática con función de masaje para los asientos delanteros	8I6	Consultar detalle en la matriz de interiores	-	0	S	S	1.725 €

Audi Q6 e-tron | Equipamiento de serie



Opcional	PRNR		Advanced	S line	Black line	SQ6	PVPR (21,00%)
Volantes							
Volante de cuero multifunción plus 	2ZQ	Volante de cuero de radios dobles con multifunción y levas de cambio	S	-	-	-	0 €
Volante de cuero multifunción plus achatado, con levas 	1XY	Volante de cuero deportivo de radios dobles, achatado en parte inferior y superior, con multif. y levas de cambio	-	S	S	S	0 €
Carga							
Soporte de pared "clip"	NJ2	<p>Cómodo soporte de pared para el sistema de carga e-tron compact y el sistema de carga e-tron connect.</p> <p>El soporte de pared "clip" ofrece la posibilidad de fijar limpia y cómodamente la unidad de mando de los sistemas de carga en los lugares habituales de carga (p. ej. la pared del garaje):</p> <ul style="list-style-type: none"> · el enchufe para el vehículo queda guardado correctamente en el soporte de enchufe suministrado. Este se puede montar separado del soporte de pared. · se puede cerrar con cerradura, lo que evita que la unidad de mando pueda ser sustraída fácilmente · el cable de conexión al vehículo sobrante se puede enrollar en caso necesario al soporte de pared "clip". 	S	S	S	S	0 €
Sistema de carga e-tron compact 	NW1	<p>Dependiendo del enchufe doméstico o industrial utilizado y de las características de la red eléctrica específicas del mercado, en el vehículo se puede obtener una capacidad de carga de hasta 11 kW con red eléctrica trifásica, 7,4 kW con red eléctrica monofásica. La capacidad de carga se puede alternar manualmente entre el 100 % y el 50 %. Para una carga rápida se recomienda una toma de corriente industrial</p> <p>El sistema de carga e-tron compact incluye:</p> <ul style="list-style-type: none"> · una unidad de mando, incluido un cable de conexión al vehículo · diferentes cables de suministro eléctrico con enchufe doméstico e industrial¹ 	S	S	S	S	0 €



Audi Q6 e-tron | Equipamiento de serie



Opcional	PRNR		Advanced	S line	Black line	SQ6	PVPR (21,00%)
Cable de carga de modo 3 para carga en estaciones públicas con una capacidad de 22 kW (CA)	76H	Cable de carga para cargar en puntos de carga públicos de CA (tipo 2). El cable (6 m) conecta el punto de carga con la toma de carga de CA del vehículo y permite una capacidad de carga de hasta 22 kW. Por fase se puede transferir una intensidad de corriente eléctrica de hasta 32 A.	S	S	S	S	0 €
Enchufe industrial CEE 32 A, 400 V, largo y recto, para el sistema de carga e-tron	73P	Cable de suministro eléctrico (longitud 1,6 m) con enchufe industrial CEE 16 A, trifásico, rojo, modelo recto, para el sistema de carga e-tron compact.	0	0	0	0	0 €
Enchufe industrial CEE 32 A, 400 V, largo y recto, para el sistema de carga e-tron	73Q	Cable de suministro eléctrico (longitud 1,6 m) con enchufe industrial CEE 32 A, trifásico, rojo, modelo recto, para el sistema de carga e-tron compact.	0	0	0	0	0 €
Iluminación							
Faros LED plus 	81Y	Los faros LED plus incluyen las siguientes funciones: <ul style="list-style-type: none"> · luz de marcha diurna de estética mejorada/digital · luz de cruce · luz de carretera · luz de posición · intermitentes · luz de viraje (complementa la iluminación lateral al girar) · luz todo clima (para reducir el autodeslumbramiento en malas condiciones de visibilidad) · luz de autopista (alcance de las luces ampliado a altas velocidades) · luz de conducción en curva estática (complemento de la iluminación lateral en curvas estrechas) · luz de maniobra (iluminación del área de maniobra en la parte lateral delantera al circular marcha atrás) · regulación dinámica automática del alcance de las luces · luz para intersecciones (complemento de la iluminación lateral en áreas de cruces en combinación con MMI Navegación plus) · escenificación lumínica dinámica de la función Coming Home/Leaving Home con el vehículo parado 	S	-	-	-	0,00 €

Audi Q6 e-tron | Equipamiento de serie



Opcional	PRNR		Advanced	S line	Black line	SQ6	PVPR (21,00%)
Faros MATRIX LED 	8G4	Los faros Matrix LED incluyen: <ul style="list-style-type: none"> · faros LED plus · función Matrix · grupos ópticos traseros LED pro · sistema lavafaros 	-	S	S	S	0,00 €
Grupos ópticos traseros OLED digitales 	8G4	La firma lumínica con banda de luz iluminada constituye un signo distintivo visible detrás del vehículo. Los efectos tridimensionales permiten crear impactantes escenificaciones y escenarios luminosos. En combinación con el equipamiento de firmas lumínicas digitales ¹ · ² son posibles seis firmas lumínicas traseras adicionales. <p>Los grupos ópticos traseros OLED digitales incluyen:</p> <ul style="list-style-type: none"> · intermitentes dinámicos · banda de luz iluminada · escenificación lumínica dinámica de la función Coming Home/Leaving Home · en combinación con el equipamiento de firmas lumínicas digitales¹ · ², seis firmas lumínicas traseras adicionales, que se pueden seleccionar con el MMI o la app myAudi² · ³ · detección de aproximación⁴ · ⁵ · luz de comunicación⁴ · ⁵ <p>La luz de comunicación⁴ · ⁵ advierte de forma preventiva a otros usuarios de la carretera sobre puntos de accidente y avería mediante la visualización de símbolos de advertencia en el grupo óptico trasero OLED digital. Para ello se utilizan los datos de la información local sobre peligros, que advierte de incidentes y circunstancias en la ruta, como averías, accidentes, escasa visibilidad y peligro de derrape.</p> <p>Además, en la luz de comunicación⁴ · ⁵ se aumenta automáticamente la superficie iluminada de los segmentos digitales OLED mediante la función de detección de aproximación⁴ · ⁵ cuando otros usuarios de la carretera se aproximan por detrás al vehículo parado.</p> <p>Durante un proceso de aparcamiento automatizado¹ · ² · ⁶, la luz de comunicación⁴ · ⁵ muestra con una firma lumínica trasera específica el correspondiente símbolo de indicación dentro del grupo óptico trasero OLED digital.</p>	-	0	0	S	0,00 €
Firmas lumínicas digitales	LW1	Seis combinaciones adicionales de la firma lumínica trasera y de luz de marcha diurna libremente seleccionables en el MMI o en la app myAudi ¹ .	-	S	S	S	0,00 €

Audi Q6 e-tron | Equipamiento de serie



Opcional	PRNR		Advanced	S line	Black line	SQ6	PVPR (21,00%)
Sistema de aparcamiento asistido plus	FT1	<p>Permite aparcar y desaparcar de forma asistida. Cómodo y preciso.</p> <p>En ese proceso supervisado de forma íntegra y permanente, el sistema de asistencia, dentro de sus límites, gestiona el giro del volante, la aceleración y las frenadas, así como el apagado del motor. El sistema de aparcamiento asistido plus se activa mediante la pantalla del MMI touch.</p> <p>El sistema de aparcamiento asistido frena automáticamente si hay obstáculos, siempre y cuando se hayan detectado dentro de los límites del sistema. El sistema puede aparcar y desaparcar hacia delante y marcha atrás en plazas de aparcamiento en batería y en línea entre vehículos.</p>	S	S	S	S	0,00 €
Sistema de aparcamiento asistido plus	KA4	<p>Para aparcamientos y maniobras aún más cómodos, cuatro cámaras para el entorno proporcionan diversas vistas del entorno directo del vehículo.</p> <p>En la pantalla MMI touch se muestran las siguientes vistas:</p> <ul style="list-style-type: none"> · la visualización del entorno mediante una vista desde arriba virtual ofrece visibilidad sobre toda la situación, lo que permite maniobrar el vehículo con más precisión al introducirlo en la plaza de aparcamiento · vista panorámica delante y detrás para una mejor visibilidad al salir de plazas de aparcamiento o entradas a patios estrechas · vista de las ruedas delanteras o traseras para una mejor visibilidad al aproximarse a un bordillo 	S	S	S	S	0,00 €
Control de crucero adaptativo	8T3	<p>El sistema de asistencia de velocidad adaptativo ayuda manteniendo la velocidad seleccionada y la distancia respecto al vehículo que circula por delante prácticamente constantes dentro del rango de control.</p> <p>Si se detecta un vehículo que circula por delante, el sistema puede frenar o acelerar el vehículo. También en situaciones de circulación lenta con paradas frecuentes y en atascos, el sistema frena el vehículo hasta su detención y puede volver a arrancar de forma automática.</p>	S	S	S	S	0,00 €
Asistente de conducción adaptativo plus	GJ6	<p>Mediante una intervención de apoyo en la dirección, el sistema ayuda a conducir el vehículo por el centro del carril. Al mismo tiempo se mantiene constante la velocidad ajustada y se adapta en las curvas. Además, se regula la distancia respecto a los vehículos precedentes. La marcha en el atasco se reinicia de forma asistida o, tras una detención prolongada, por parte del conductor. Gracias al gran número de parámetros incluidos, el asistente de conducción adaptativo plus permite una conducción cómoda.</p>	S	S	S	S	0,00 €

Audi Q6 e-tron | Equipamiento de serie



Opcional	PRNR		Advanced	S line	Black line	SQ6	PVPR (21,00%)
Aviso de cambio de carril y aviso de peligro al bajar, sistema de asistencia trasero para el tráfico transversal y sistema de asistencia de viraje trasero	79H	<p>Ayuda al conductor a controlar el ángulo muerto y el tráfico detrás del vehículo. Además, se advierte de posibles colisiones al salir del vehículo, al desahuyarse marcha atrás y al virar.</p> <p>Este equipamiento incluye:</p> <ul style="list-style-type: none"> · aviso de cambio de carril · aviso de peligro al bajar · sistema de asistencia trasero para el tráfico transversal · sistema de asistencia de viraje trasero <p>Visión total al cambiar de carril. Con la ayuda de sensores de radar, el sistema supervisa lo que ocurre detrás y junto al vehículo. Advierte de los vehículos que se aproximan o le siguen en el área de detección. En caso de identificarse una situación crítica para el cambio de carril, se muestra un aviso mediante una indicación en el retrovisor exterior correspondiente, así como mediante una indicación en la pantalla integrada de asistencia al conductor (IFA) del cuadro de instrumentos. Si a pesar de ello se realiza el cambio de carril y la colisión es inminente, el conductor recibe de nuevo una advertencia visual y también acústica. Visión hacia atrás al abandonar el vehículo. El aviso de peligro al bajar advierte de una posible colisión con el tráfico detectado que se aproxima por detrás cuando se abre la puerta con el vehículo parado. El sistema utiliza sensores de radar para vigilar el entorno trasero y lateral del vehículo. Se detectan objetos en movimiento que se aproximan por detrás, como coches o ciclistas. Cuando se tira de la palanca de apertura de la puerta y se aproxima un usuario de la vía pública clasificado como crítico, se enciende la barra de advertencia de la puerta y el indicador LED del retrovisor exterior del lado afectado. Al mismo tiempo, la apertura de la puerta se retrasa brevemente y suena una señal acústica de advertencia. Identificación del tráfico cruzado. El sistema de asistencia trasero para el tráfico transversal puede advertir al dar marcha atrás de una posible colisión con el tráfico transversal que se aproxima. El sistema utiliza sensores de radar para vigilar el entorno trasero y lateral del vehículo al salir marcha atrás de una plaza de aparcamiento. Se detectan objetos en movimiento que se aproximan, como coches o ciclistas. El sistema avisa al conductor visualmente (vista de aparcamiento) en la pantalla central y acústicamente, y también puede intervenir con los frenos al dar marcha atrás en situaciones especialmente críticas. Ayuda al virar. El sistema de asistencia de viraje trasero ofrece ayuda al girar en intersecciones, vías de giro, entradas a patios y garajes informando sobre la presencia de bicicletas u otros vehículos que vienen por detrás. Si se detecta una intención de giro del conductor y se clasifica un vehículo como crítico, el indicador del correspondiente retrovisor exterior se ilumina ligeramente. Durante el proceso de viraje, se advierte de una posible colisión visualmente mediante un indicador que parpadea de forma intensa, y también acústicamente. Además, el sistema informa al conductor sobre objetos que se aproximan por detrás ya con el vehículo parado cuando se va a salir de una plaza de aparcamiento en línea</p>	S	S	S	S	0 €

Audi Q6 e-tron | Equipamiento de serie



Opcional	PRNR		Advanced	S line	Black line	SQ6	PVPR (21,00%)
Sistema de asistencia para evitar obstáculos y sistema de asistencia de viraje	4G3	El sistema de asistencia para evitar obstáculos puede ayudar a dirigir el vehículo de modo que evite un obstáculo en caso de que haya identificado una situación crítica. Si el conductor evita activamente un obstáculo tras el aviso de extrema intensidad, el sistema de asistencia para evitar obstáculos le ayuda a corregir el ángulo de giro aplicando una frenada específica de las ruedas y un par de dirección bajo. El sistema de asistencia para evitar obstáculos está disponible en un rango de velocidades entre aproximadamente 30 y 150 km/h y requiere que el conductor gire activamente el volante durante toda la maniobra.	S	S	S	S	0,00 €
Asistente en cruces	4G3	Advierte de los vehículos en tráfico cruzado que se aproximen al propio vehículo en cruces de poca visibilidad y en salidas. Se identifican, dentro de los límites del sistema, los objetos en movimiento que se aproximan al vehículo, por ejemplo, otros vehículos. El sistema funciona en el rango de velocidad hasta 65 km/h. En caso de identificarse situaciones críticas se activan avisos escalonados. En primer lugar, se emite un aviso acústico y visual. Si el conductor no reacciona, le sigue una intervención de advertencia en el freno. La información se muestra en el Audi virtual cockpit plus y, con la ayuda de aparcamiento activada, en la pantalla del MMI touch. En combinación con el Head-up Display con realidad aumentada ¹ · ² , también aparece en él un aviso de situación crítica.	S	S	S	S	0,00 €
Protección proactiva de los ocupantes del vehículo en el frontal, el lateral y la parte trasera	7W7	Si se detecta un riesgo de colisión o en situaciones de conducción críticas, como frenadas de peligro o emergencia o en situaciones límite para la dinámica de conducción, el sistema pone en marcha medidas de protección preventiva como las siguientes: · tensado de los cinturones de seguridad delanteros · optimización de la posición de asiento · activación del proceso de cierre de las ventanillas y, si se ha solicitado, del techo panorámico de cristal ¹ · activación de alta frecuencia de las luces de emergencia para advertir a otros usuarios de la carretera	-	S	S	S	0,00 €

Audi Q6 e-tron | Equipamiento de serie



Opcional	PRNR		Advanced	S line	Black line	SQ6	PVPR (21,00%)
Infotainment y tecnología MMI Navegación plus con MMI Touch	IT3	El MMI Navegación plus con MMI touch ofrece: <ul style="list-style-type: none"> · pantallas panorámicas del MMI en tecnología OLED, que incluyen el Audi virtual cockpit plus con superficie de visualización de 11,9 pulgadas y la pantalla MMI touch en 14,5 pulgadas · sistema de navegación con representación de mapas y guía de ruta en la pantalla en color de alta resolución de 14,5 pulgadas · Audi virtual cockpit plus con pantalla en color de 11,9 pulgadas, incluida visualización del entorno con información para maniobrar · actualización de mapas online · representación de mapas en 3D con indicación de numerosos puntos de interés y modelos de ciudad · planificador de rutas e-tron para calcular los puntos de carga necesarios para llegar al destino. El cálculo tiene en cuenta, además del estado de carga de la batería, la situación de tráfico y muestra la hora de llegada, indicando el tiempo de carga necesario · información online sobre el tráfico plus · búsqueda MMI: búsqueda por texto con propuestas de resultados inteligentes ya durante la introducción de datos · MMI touch para un manejo rápido e intuitivo, por ejemplo, introducción de destino con reconocimiento de escritura, así como desplazamiento libre y zoom en mapas · informaciones de ruta detalladas: avance de mapas, elección entre rutas alternativas, lugares de interés (POI), recomendación de carril, salidas en autopistas, mapa detallado de cruces y mucho más · uso de los datos de navegación para una conducción predictiva y eficiente, por ejemplo, límites de velocidad y pendientes · cartera completa de Audi connect Navigation & Infotainment³ 	S	S	S	S	0,00 €
Virtual cockpit plus	959	Cuadro de instrumentos de 11,9 pulgadas totalmente digital en tecnología OLED. Incluidos los diseños de visualización dependientes de los modos Audi drive select seleccionados.	S	S	S	S	0,00 €



Audi Q6 e-tron | Equipamiento de serie



Opcional	PRNR		Advanced	S line	Black line	SQ6	PVPR (21,00%)
Audi Application Store y smartphone interface	IU6	<p>La Audi Application Store en el MMI del vehículo permite acceder a una gran selección en continua expansión de populares apps, por ejemplo de categorías como noticias y pódcast, deportes y juegos o vídeo y entretenimiento. Sin usar el smartphone, se pueden cargar diversas apps directamente en el MMI del vehículo y utilizarlas en el marco de los requisitos legales. Se le informará de las actualizaciones disponibles para las apps cargadas. Estas pueden descargarse directamente en el vehículo.</p> <p>Para el uso de las apps se necesita una cuenta myAudi³ y una conexión de datos. Con el equipamiento existe también la posibilidad de contratar mensualmente un paquete de datos gratuito durante tres años a partir de la entrega del vehículo nuevo⁴. Si es necesario, en cualquier momento se puede contratar una ampliación y paquetes de datos adicionales previo pago.</p> <p>Con este volumen de datos y un punto de acceso inalámbrico integrado, también es posible conectar hasta ocho dispositivos móviles como smartphones y tabletas con el acceso inalámbrico del vehículo y utilizar el volumen de datos contratado. Alternativamente, se puede establecer la conexión de datos mediante un punto de acceso inalámbrico móvil a través de su smartphone, lo que puede suponer costes adicionales en función de su contrato de telefonía móvil.</p>	S	S	S	S	0,00 €
Llave digital	2F1	<p>Disfrute de un cómodo acceso al vehículo con la llave digital. Para desbloquear o bloquear el vehículo, basta con llevar consigo la llave digital en un iPhone¹ o un Apple Watch¹ compatible. La autorización de arranque del motor se produce asimismo sin tener que usar la llave digital de forma activa. Para ello, el iPhone¹ y el Apple Watch¹ deben estar encendidos y disponer de una conexión de Bluetooth activa.</p> <p>La llave digital ofrece:</p> <ul style="list-style-type: none"> · se pueden asignar hasta 5 llaves digitales del vehículo de forma sencilla y cómoda mediante la app myAudi² o la Apple Wallet del iPhone¹. Cada llave digital se puede utilizar hasta en 3 dispositivos.³ · una tarjeta de llave con tecnología NFC para entrega rápida a terceros (p. ej. servicio de aparcacoches) <p>Para usar el servicio se requiere una cuenta myAudi activada y verificada⁴ del usuario principal del vehículo. La app myAudi² que permite enviar y gestionar las llaves digitales del vehículo está disponible de forma gratuita.</p> <p>Tras la configuración, la llave digital se guarda en el iPhone¹ y es reconocida por el vehículo mediante la tecnología de banda ultraancha y Bluetooth Low Energy. Si el iPhone¹ o el Apple Watch¹ están apagados, la función se puede seguir utilizando durante un tiempo determinado con la tecnología inalámbrica NFC. Para ello se necesario colocar el iPhone¹ o el Apple Watch¹ junto a la manilla de la puerta del conductor.</p>	S	S	S	S	0,00 €
Llave de confort sin cierre de seguridad (Safelock)	4K5	<p>Con la llave de confort se puede abrir el vehículo mediante comunicación inalámbrica entre la llave y el vehículo accionando el tirador de la puerta sin el uso activo de la llave. La apertura es posible accionando cualquier puerta. Para ello es suficiente llevar encima la llave de confort.</p>	S	S	S	S	0,00 €

Audi Q6 e-tron | Equipamiento de serie



Opcional	PRNR		Advanced	S line	Black line	SQ6	PVPR (21,00%)
Pantalla del acompañante del MMI 	JH1	<p>La superficie de visualización de 10,9 pulgadas ofrece una experiencia de infotainment fascinante para el acompañante.</p> <p>Mediante la pantalla táctil, el acompañante tiene acceso a apps¹ de la Audi Application Store, incluida una amplia oferta de entretenimiento, así como a medios y a diseños de standby personalizables. A la hora de buscar destinos de navegación, el conductor puede recibir ayuda en la pantalla del acompañante del MMI mediante adaptación de ruta.</p> <p>Gracias al modo Privacy dinámico, la pantalla deja de ser visible para el conductor en cuanto una persona ocupa el asiento del acompañante. De esta forma se evitan distracciones durante la conducción. Si el conductor está solo en el vehículo, puede seleccionar un diseño de standby personalizable para la pantalla del acompañante del MMI.</p>	-	S	S	S	0,00 €
Tren de rodaje							
Tren de rodaje deportivo S	1BD	<p>Ajuste de la suspensión y la amortiguación más dinámico, que ofrece un contacto más directo con la calzada y un manejo más deportivo.</p> <p>El tren de rodaje deportivo S incluye:</p> <ul style="list-style-type: none"> · Altura rebajada en 25 mm en comparación con el tren de rodaje de confort · sistema de amortiguación de frecuencia selectiva para un cambio continuo de la fuerza de amortiguación y una conducción armoniosa 	-	S	S	-	0,00 €
Tren de rodaje con suspensión neumática adaptativa (Solo disponible mediante el paquete premium)	1BK	<p>El tren de rodaje con suspensión neumática adaptativa es una suspensión neumática regulada electrónicamente con sistema de amortiguación adaptativo continuo en las cuatro ruedas.</p> <p>Mediante una regulación automática de la altura y la amortiguación del vehículo puede obtenerse un excelente confort de marcha, por un lado, y una mayor dinámica de conducción, por el otro. El ajuste de diversos modos (incluida la regulación de nivel, la función de elevación «lift» manual en las cuatro ruedas y la función de bajada en el eje trasero) se realiza mediante Audi drive select. A través de la función Audi drive select se pueden seleccionar diferentes modos para ajustar, con el vehículo parado, la altura de la carrocería de la forma siguiente:</p> <ul style="list-style-type: none"> · «lift»: +45 mm · «offroad»: +28 mm · «balanced»/«comfort»: +/-0 mm · «dynamic»/«efficiency»: -20 mm 	-	0	0	-	

Audi Q6 e-tron | Equipamiento de serie



Opcional	PRNR		Advanced	S line	Black line	SQ6	PVPR (21,00%)
Tren de rodaje con suspensión neumática adaptativa S	2MB	<p>El tren de rodaje con suspensión neumática adaptativa S es una suspensión neumática regulada electrónicamente con sistema de amortiguación adaptativo continuo en las cuatro ruedas con una puesta a punto más directa y dinámica, lo que le aporta una sensación de conducción más ágil.</p> <p>Mediante una regulación automática de la altura y la amortiguación del vehículo puede obtenerse un excelente confort de marcha, por un lado, y una mayor dinámica de conducción, por el otro. El ajuste de diversos modos (incluida la regulación de nivel, la función de elevación «lift» manual en las cuatro ruedas y la función de bajada en el eje trasero) se realiza mediante Audi drive select.</p> <p>A través de la función Audi drive select se pueden seleccionar diferentes modos para ajustar, con el vehículo parado, la altura de la carrocería de la forma siguiente:</p> <ul style="list-style-type: none"> · «lift»: +45 mm · «offroad»: +28 mm · «balanced»/«comfort»: +/-0 mm · «dynamic»/«efficiency»: -20 mm 	-	-	-	S	
Sonido deportivo e-tron	GM3	 <p>El sonido de un vehículo extraordinario es la expresión acústica de su deportividad, su alta calidad y su carácter vanguardista. Se trata de la interpretación de un sonido emocional de e-tron trasladándolo a la era de la movilidad eléctrica.</p>	-	S	S	S	0,00 €
Confort							
Climatizador automático de confort de 3 zonas	9AU	<p>El climatizador automático de confort de 3 zonas incluye las siguientes funciones:</p> <ul style="list-style-type: none"> · regulación electrónica de la temperatura, el caudal y la distribución del aire · regulación en función de la posición del sol · asistente de confort con 4 modos de climatización predefinidos que se pueden activar mediante un botón · teclas de deshielo para el parabrisas y la luna trasera · regulación automática de la circulación del aire · filtro del habitáculo para eliminar el polvo y los olores, reduciendo así la presencia de partículas de polvo, olores y alérgenos en el habitáculo del vehículo · control del climatizador para el ajuste de la temperatura en las plazas traseras en la consola central, parte trasera · difusores en la consola central trasera 	S	S	S	S	0,00 €
Climatización estacionaria de confort	GA2	<p>Refrigeración en verano. Precalentamiento en invierno. Si es necesario, se atempera el habitáculo antes de iniciar la marcha para disfrutar de un alto confort climático al entrar en el vehículo. A través del MMI o de la app myAudi¹. Activación de equipamientos adicionales como la calefacción del volante².</p>	S	S	S	S	0,00 €

Audi Q6 e-tron | Medidas

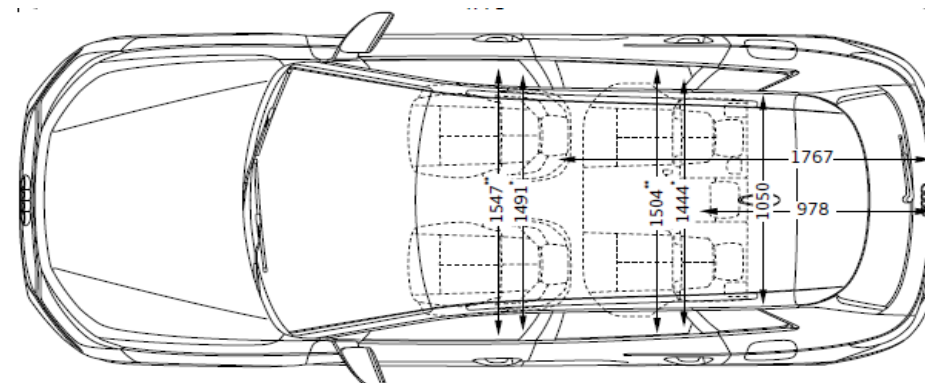
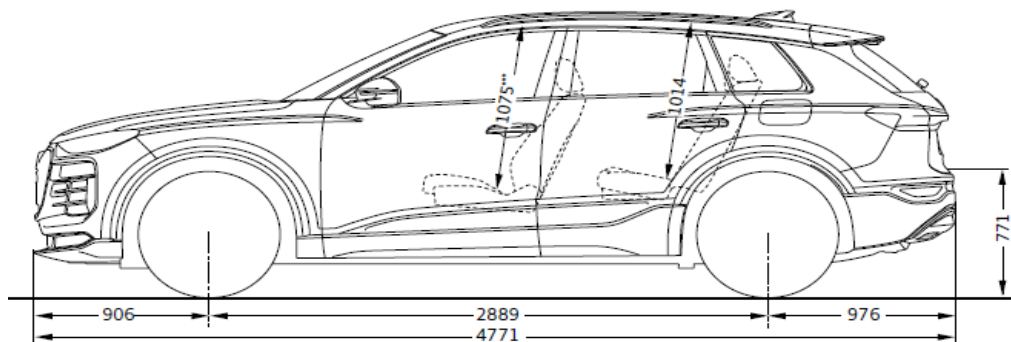
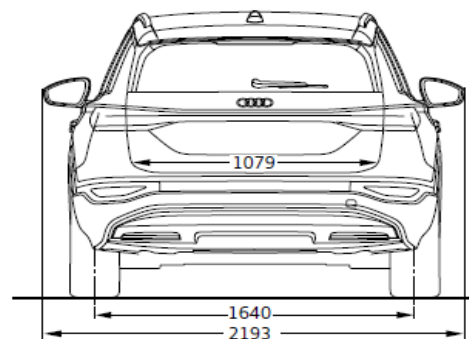
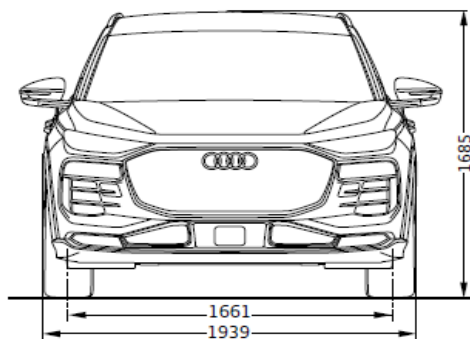

Audi SQ6 e-tron | Medidas

