



Catálogo de Producto Audi Q8 SUV | SQ8 SUV | RSQ8 | RSQ8 PERFORMANCE

MY25
Última actualización: Junio 2024



Audi Q8 SUV | Equipamiento S line

Llantas y tren de rodaje		
Dirección asistida electromecánica	QZ7	
Herramientas de a bordo	1S2	
Juego para reparación de neumáticos	1G8	
Indicador de la presión de los neumáticos	7K1	
Llantas en diseño S de 5 radios en V, gris grafito, torneado brillante, tamaño 10 J x 21, con neumáticos 285/45 R21	C7F	
Suspensión neumática adaptativa deportiva	2MA	
Depósito de AdBlue con volumen de llenado incrementado - 24 litros	FK2	Sólo aplica para 45 TDI v 50 TDI
Depósito de combustible con volumen de llenado incrementado - 85 litros	OM5	
Equipamiento exterior		
Máscara de Singleframe en Gris Platino Mate	FY2	
Carcasa del retrovisor exterior pintada en el color de la carrocería	6FA	
Faros Matrix LED y grupos ópticos traseros LED	PXC	
Lavafaros	8X1	
Paquete de alto brillo	4ZB	
Barras longitudinales del techo en aluminio	3S1	
Parachoques S line en pintura en color de la carrocería	2K7	
Parabrisas delantero de cristal termoaislante	4CF	
Retrovisores exteriores ajustables/abatibles eléctricamente y térmicos con ajuste automático de posición antideslumbrante y función memoria	6XL	
Portón del maletero de apertura y cierre eléctricos	4E7	
Equipamiento interior		
Paquete S line interior	WQS	
Revestimiento interior del techo de tela en Negro	6N0	
Conexiones USB con función de carga en la parte trasera del habitáculo	UE8	Sólo aplica para 55 TFSI e
Molduras de acceso con inserciones en aluminio delante y detrás, con iluminación, delante con inscripción S	VT5	
Paquete de luces ambiente plus	002	
Climatizador automático de confort de 2 zonas	9AD	
Climatizador automático de confort de 3 zonas	9AU	Sólo aplica para 55 TFSI e
Climatización independiente	GA1	Sólo aplica para 55 TFSI e
Llave de confort con desbloqueo del maletero controlado por sensor, sin SAFELOCK	4I3	
Sistema de guías en el maletero	3GM	Sólo aplica para 55 TFSI e
Volante de cuero de 3 radios con multifunción y levas de cambio	1XW	
Reposabrazos central de confort delante	6E6	
Retrovisor interior con ajuste antideslumbrante automático sin marco	4L6	



Audi Q8 SUV | Equipamiento S line

Asientos		
Asientos deportivos delante	Q1D	
Asientos delanteros con ajuste eléctrico y función de memoria para el asiento del conductor	3L4	
Respaldo del asiento trasero dividido y abatible, con ajuste de inclinación del respaldo	3NE	
Combinación microfibra Dinámica "Frequenz"/cuero con arabado S	N5K	
Apoyo lumbar de 4 posiciones para los asientos delanteros	7P1	
Seguridad y protección		
Airbaqs laterales delante y detrás y sistema de airbaqs para la cabeza	4X4	
Airbaq del acompañante desconectable	4UF	
Con cámara multifuncional	QK1	
Fijación del asiento para niños ISOFIX y Top Tether para el asiento trasero	3B3	
Fijación del asiento para niños ISOFIX para el asiento del acompañante	3G4	
Sistema de detección de asiento ocupado	110	
Indicador de intervalos de servicio 30.000 km o 2 años (variable)	Q16	
Audi connect Emergency Call & Service con Audi connect Remote & Control	IW3	
Asistencia		
Audi pre sense basic	7W1	
Audi pre sense front	6K8	
Aviso de salida de carril con asistente para emergencias Emeraency Assist	6I5	
Ayuda de aparcamiento plus	7X2	
Sistema de reconocimiento de señales de tráfico mediante cámara	QR9	
Regulador de velocidad con limitador de velocidad	8T6	
Sistema de cámara de marcha atrás	KA2	
Hold assist	UH2	
Infotainment		
Audi Application Store y smartphone interface	IU4	
Navegación e Infotainment Audi connect	IT3	
Sistema de sonido Audi	9VD	
Audi virtual cockpit plus	9S9	
Audi virtual cockpit	9S8	Sólo aplica para 55 TFSI e
Audi phone box light	9ZV	
Receptor de radio digital	OV3	
Carga		
Sistema de carga compacto e-tron (CA) con enchufe doméstico tipo E/F	70T	Sólo aplica para 55 TFSI e
Enchufe industrial CEE 32 A, 230 V, larqo y recto, para el sistema de carga e-tron	73N	Sólo aplica para 55 TFSI e
Cable de recarga modo 3 tipo 2 3 32A	76H	Sólo aplica para 55 TFSI e

Audi Q8 SUV | Equipamiento S line

Audi Q8 SUV | Vista exterior





Audi Q8 SUV | Equipamiento Black Line

(Adicional al equipamiento S line)

Equipamiento adicional incluido Black line

Llantas Audi Sport, diseño estrella de 5 radios en V, Negro Antracita, torneado brillante, 10,0J x 22, neum. 285/40 R22	CX2	
Cristales oscurecidos	QL5	
Carcasas de retrovisores exteriores en Negro	6FJ	
Barras longitudinales del techo en Negro	3S2	
Máscara de Singleframe en Negro	FY4	
Paquete de óptica Negro plus	4ZP	
Sistema de escape estándar, color específico para el modelo	0P9	
Frenos de disco traseros, 18", pinzas de freno pintadas en Rojo	1KD	Sólo aplica para 60 TFSI e
Audi virtual cockpit	9S8	Sólo aplica para 60 TFSI e
Climatizador automático de confort de 3 zonas	9AU	Sólo aplica para 60 TFSI e
Conexiones USB con función de carga en la parte trasera del habitáculo	UE8	Sólo aplica para 60 TFSI e
Climatización independiente	GA1	Sólo aplica para 60 TFSI e
Sistema de guías en el maletero	3GM	Sólo aplica para 60 TFSI e
Sistema de carga compacto e-tron (CA) con enchufe doméstico tipo E/F	70T	Sólo aplica para 60 TFSI e
Enchufe industrial CEE 32 A, 230 V, largo y recto, para el sistema de carga e-tron	73N	Sólo aplica para 60 TFSI e
Cable de recarga modo 3 tipo 2 3 32A	76H	Sólo aplica para 60 TFSI e

Audi Q8 SUV | Vista exterior

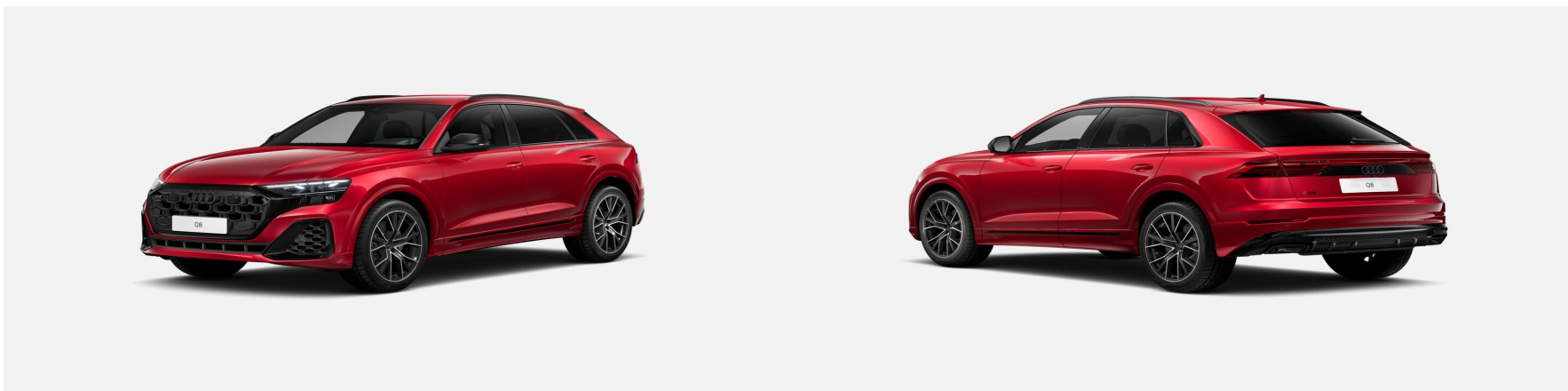



Equipamiento adicional incluido	
Sistema de control de la presión de los neumáticos	7K3
Llantas de aleación 10,0J x 23 de Audi Sport Diseño S de radios múltiples Negro Metalizado Neumáticos 285/35 R23	60I
Suspensión neumática adaptativa deportiva específica "S"	2MB
Depósito de combustible con volumen de llenado incrementado - 85 litros	0M5
Máscara de Singleframe en Plata Selenita Mate	FY3
Carcasas de retrovisores exteriores en óptica de Aluminio	6FC
Faros Matrix LED y grupos ópticos traseros LED	PXC
Lavafaros	8X1
Paquete de alto brillo	4ZB
Barras longitudinales del techo en aluminio	3S1
Parachoques modelo S completamente pintado	2K3
Retrovisores exteriores ajustables/abatibles eléctricamente y térmicos con ajuste automático de posición	6XL
antideslumbrante y función memoria	
Paquete de luces ambiente plus	0Q2
Llave de confort con desbloqueo del maletero controlado por sensor, con SAFELOCK	4F2
Alarma antirrobo	7AL
Asientos deportivos delante	Q1D
Asientos delanteros con ajuste eléctrico y función de memoria para el asiento del conductor	3L4
Calefacción de asientos delante	4A3
Combinación microfibra Dinamica "Frequenz"/cuero con grabado S	N5K
Apoyo lumbar de 4 posiciones para los asientos delanteros	7P1
Aviso de salida de carril con asistente para emergencias Emergency Assist	6I5
Ayuda de aparcamiento plus	7X2
Sistema de reconocimiento de señales de tráfico mediante cámara	QR9
Regulador de velocidad con limitador de velocidad	8T6
Sistema de cámara de marcha atrás	KA2
Dirección en las cuatro ruedas	0N5
Audi Application Store y smartphone interface	IU4
Navegación e Infotainment Audi connect	IT3





Audi RS Q8 /RS Q8 PERFORMANCE | Equipamiento de serie adicional vs. SQ8

Equipamiento adicional incluido		
Teclas de control Negro Brillante con respuesta táctil y óptica de aluminio interior	G55	
Retrovisores exteriores ajustables/abatibles eléctricamente y térmicos con función de memoria	6XF	
Retrovisor exterior derecho, esférico	6TS	
Freno de acero RS trasero con pinzas de freno en Negro	1KV	
Freno de acero RS delantero con pinzas de freno en Negro	1ZG	
Carcasas de retrovisores exteriores en Negro	6FJ	
Emblemas	6F6	
Inserciones decorativas en aluminio Race, Antracita	5MF	
Molduras estriberas RS	VT2	
Ionizador y aromatización	2V9	
Componentes exteriores RS en Negro	5L2	
Alternador-motor de arranque a correa RSG 48V 110-250 A	9G8	
Cubierta del maletero manual	3U4	
Audi Sport GmbH	A52	
Spoiler del borde del techo RS	5I4	
Banco trasero plus	3NS	
Climatizador automático de confort de 4 zonas	9AE	
Ventilación de asientos delante	4D3	
Volante de cuero de 3 radios con multifunción, levas de cambio y calefacción del volante	1XP	
Sistema de sonido de alta calidad Bang & Olufsen con sonido 3D	9VS	
Ajuste eléctrico del volante	2C7	
Elementos interiores superiores e inferiores en cuero	7HK	
Audi virtual cockpit plus con detalles específicos adicionales de diseño RS	7J3	
Máscara de Singleframe en Negro	FY4	
Llantas en diseño estrella de 10 radios, 10,0J x 22, neumáticos 295/40 R22	C3H	
Airbaos laterales delante y sistema de airbaos para la cabeza	4X3	
Parachoques RS en el color de la carrocería (completamente pintado)	VJ3	
Tapicería de cuero Valcona perforada con diseño de panal	N5M	
Parasoles delante, desplazables	5XF	
Aviso de salida de carril	6I3	
Cortinilla parasol de accionamiento eléctrico para las lunas traseras laterales, manual para la luna trasera	3Y6	
Llave de contacto, con SAFELOCK	4I6	
Asientos deportivos plus delante	Q4Q	
LED de acceso con proyección RS delante y detrás	9TK	
Red de a bordo de 48 voltios con refrigeración activa de la batería	VH3	
Carcasas de los retrovisores exteriores en Gris Mate	6FN	Sólo aplica para RS Q8 Performance
Eliminación de la barra longitudinal del techo	350	Sólo aplica para RS Q8 Performance
Spoiler delantero	5L6	Sólo aplica para RS Q8 Performance
Testigos luminosos de advertencia en las puertas delanteras y reflectantes en traseras	9TD	Sólo aplica para RS Q8 Performance
Embellecedores de las ventanillas en gris mate con aros Audi y símbolo del modelo en óptica cromada	4ZH	Sólo aplica para RS Q8 Performance
Freno cerámico RS trasero con pinzas de freno en Gris Antracita	1KS	Sólo aplica para RS Q8 Performance
Freno cerámico RS delantero con pinzas de freno pint. en Gris Antracita	1LC	Sólo aplica para RS Q8 Performance



Audi RS Q8 /RS Q8 PERFORMANCE

Audi SQ8 SUV | Vista exterior



Audi Q8 SUV | Pinturas



	PRNR		S line	Black Line	SQ8 SUV	RSQ8	RSQ88 PERFORMANCE	PVPR (21,00%)	PVPR (25,75%)	PVPR (30,75%)	PVPR (35,75%)
Pinturas sólidas											
Blanco Carrara	000Q		S	S	S	S	S	0 €	0 €	0 €	0 €
Pinturas metalizadas											
Plata Satélite	F0F0		0	0	0	0	0	1.310 €	1.360 €	1.415 €	1.465 €
Blanco Glaciar	2Y2Y		0	0	0	0	0	1.310 €	1.360 €	1.415 €	1.465 €
Rojo Chili	W0W0		0	0	0	0	0	1.310 €	1.360 €	1.415 €	1.465 €
Neqro Mitos	0E0E		0	0	0	0	0	1.310 €	1.360 €	1.415 €	1.465 €
Azul Waitomo	D6D6		0	0	0	0	0	1.310 €	1.360 €	1.415 €	1.465 €
Pinturas Audi Sport metalizadas											
Dorado Sakhir	2Z2Z		0	0	0	0	0	2.240 €	2.330 €	2.420 €	2.515 €
Azul Ascari	9W9W		0	0	0	0	0	2.240 €	2.330 €	2.420 €	2.515 €
Pinturas efecto perla											
Gris Daytona	6Y6Y		0	0	0	0	0	1.305 €	1.360 €	1.410 €	1.485 €
Pinturas Audi Exclusive											
Audi Exclusive	Q0Q0		0	0	0	0	0	7.345 €	7.635 €	7.935 €	8.345 €



Audi Q8 SUV / SQ8 SUV | Llantas y neumáticos



	PRNR		S line	Black line	SQ8 SUV	PVPR (21,00%)	PVPR (25,75%)	PVPR (30,75%)	PVPR (35,75%)
Llantas de 21"									
Llantas de aleación 10,0J x 21 Diseño S de 5 radios en V Neumáticos 285/45 R21	C7F		S	-	-	0 €	0 €	0 €	0 €
Llantas de aleación 10,0J x 21 Diseño de 5 radios segmentados Gris Grafito Neumáticos 285/45 R21	C4I		0	-	-	0 €	0 €	0 €	0 €
Llantas de 22"									
Llantas de aleación 10,0J x 22 Diseño de 5 brazos dobles Gris Grafito Neumáticos 285/40 R22	C6K		0	-	-	1.620 €	1.685 €	1.750 €	1.820 €
Llantas de aleación 10,0J x 22 Diseño S de 5 radios en V Gris Grafito Neumáticos 285/40 R22	42N		-	-	S	0 €	0 €	0 €	0 €



Audi Q8 SUV | Llantas y neumáticos



	PRNR		S line	Black line	SQ8 SUV	PVPR (21,00%)	PVPR (25,75%)	PVPR (30,75%)	PVPR (35,75%)
Llantas de 22" (continuación)									
Llantas de aleación 10,0J x 22 de Audi Sport Diseño estrella de 5 radios en V Negro Antracita Neumáticos 285/40 R22	CX2		-	S	-	0 €	0 €	0 €	0 €
Llantas de aleación 10,0J x 22 de Audi Sport Diseño módulo de 5 radios dobles insertos Gris Estructura Mate Neumáticos 285/40 R22	53W		0	-	-	1.995 €	2.070 €	2.155 €	2.235 €
Llantas de aleación 10,0J x 22 de Audi Sport Diseño de 5 radios en Y Negro Metalizado Neumáticos 285/40 R22	F23		-	0	-	0 €	0 €	0 €	0 €





Audi Q8 SUV | Llantas y neumáticos



	PRNR		S line	Black line	SQ8 SUV	PVPR (21,00%)	PVPR (25,75%)	PVPR (30,75%)	PVPR (35,75%)
Llantas de 23"									
Llantas de aleación 10,0J x 23 de Audi Sport Diseño trapezoidal de 10 radios Gris Titanio Mate Neumáticos 285/35 R23	54J		-	-	0	0 €	0 €	0 €	0 €
Llantas de aleación 10,0J x 23 de Audi Sport Diseño trapezoidal de 10 radios Negro Neumáticos 285/35 R23	58U		-	0	-	795 €	830 €	860 €	895 €
Llantas de aleación 10,0J x 23 de Audi Sport Diseño S de radios múltiples Negro Metalizado Neumáticos 285/35 R23	60I		-	-	S	0 €	0 €	0 €	0 €



Audi RS Q8 SUV / RS Q8 SUV PERFORMANCE | Llantas y neumáticos



	PRNR		RS Q8	RS Q8 PERFORMANCE	PVPR (21,00%)	PVPR (25,75%)	PVPR (30,75%)	PVPR (35,75%)
Llantas de 22"								
Llantas en diseño estrella de 10 radios, 10,0J x 22. neumáticos 295/40 R22	C3H		S	-	0 €	0 €	0 €	0 €
Llantas de 23"								
Llantas en diseño de 6 radios dobles en Y, Gris Mate, 10,5J x 23. neumáticos 295/35 R23	64K		0	S	2.740 € 0 €	2.845 € 0 €	2.960 € 0 €	3.070 € 0 €
Llantas en diseño de 6 radios dobles en Y, Gris Mate, 10,5J x 23. neumáticos 295/35 R23	64N		0	0	2.865 €	2.975 €	3.095 €	3.210 €
Llantas en diseño de 6 radios dobles en Y, Negro, torneado brillante, 10,5J x 23, neumáticos 295/35 R23	64M		0	0	2.865 €	2.975 €	3.095 €	3.210 €
Llantas en diseño de 6 radios dobles en Y, Oro Neodimio Mate, 10,5J x 23, neumáticos 295/35 R23	64L		0	0	2.740 €	2.845 €	2.960 €	3.070 €

Audi RS Q8 SUV / RS Q8 SUV PERFORMANCE | Llantas y neumáticos







PRNR		RS Q8 SUV	RS Q8 SUV PERFORMANCE	PVPR (21,00%)	PVPR (25,75%)	PVPR (30,75%)	PVPR (35,75%)	
Llantas de 23"								
Llantas en diseño de 5 radios en Y, Gris Mate, 10,5J x 23, neumáticos 295/35 R23	64I		-	0	5.230 €	5.435 €	5.650 €	5.865 €
Llantas en diseño de 5 radios en Y, Negro Mate, 10,5J x 23, neumáticos 295/35 R23	64J		-	0	5.230 €	5.435 €	5.650 €	5.865 €
Llantas en diseño de 5 radios en Y, Negro Metalizado, torneado brillante, 10,5J x 23, neumáticos 295/35 R2	64H		-	0	5.355 €	5.565 €	5.785 €	6.005 €



Audi Q8 SUV | Tapicerías

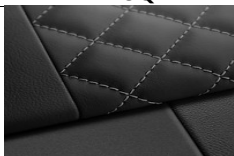





S line interior

Código	EI	UK	OQ
Parte central	Negro	Negro	Gris rotor
Parte lateral	Negro	Negro	Gris rotor
Costuras del asiento	Gris roca	Rojo Carmesí	Gris antracita
Salpicadero superior	Negro	Negro	Negro
Salpicadero inferior	Negro	Negro	Negro
Moqueta	Negro	Negro	Negro
Revestimiento del techo	Negro	Negro	Negro
Tipo de asiento	Asientos delanteros deportivos (Q1D)		
Tapicería	Microfibra dinámica / Cuero con grabado S	Microfibra dinámica / Cuero con grabado S	-
Código	N5K	N5K	-
Muestra			No disponible en combinación con Microfibra dinámica / Cuero con grabado S (N5K)
Tipo de asiento	Asientos deportivos plus delanteros (Q4Q)		
Tapicería	Cuero Valcona con grabado S y acolchado de rombos	Cuero Valcona con grabado S y acolchado de rombos	Cuero Valcona con grabado S y acolchado de rombos
Código	N0Q	N0Q	N0Q
Muestra			

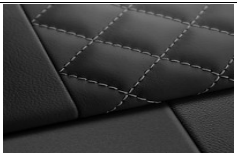

Audi SQ8 SUV | Tapicerías

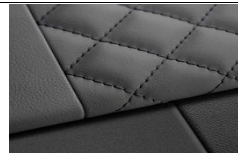
Audi SQ8 SUV

Código	EI	UK	OQ	XU
Parte central	Negro	Negro	Gris rotor	Rojo Arras
Parte lateral	Negro	Negro	Gris rotor	Rojo Arras
Costuras del asiento	Gris roca	Rojo Carmesí	Gris antracita	Gris antracita
Salpicadero superior	Negro	Negro	Negro	Negro
Salpicadero inferior	Negro	Negro	Negro	Negro
Moqueta	Negro	Negro	Negro	Negro
Revestimiento del techo	Negro	Negro	Negro	Negro
Tipo de asiento	Asientos delanteros deportivos (Q1D)			
Tapicería	Microfibra dinámica / Cuero con grabado S	Microfibra dinámica / Cuero con grabado S	-	-
Código	N5K	N5K	-	-
Muestra			No disponible en combinación con Microfibra dinámica / Cuero con grabado S (N5K)	No disponible en combinación con Microfibra dinámica / Cuero con grabado S (N5K)
Tipo de asiento	Asientos deportivos plus delanteros (Q4Q)			
Tapicería	Cuero Valcona con grabado S y acolchado de rombos	Cuero Valcona con grabado S y acolchado de rombos	Cuero Valcona con grabado S y acolchado de rombos	Cuero Valcona con grabado S y acolchado de rombos
Código	N0Q	N0Q	N0Q	N0Q
Muestra				

Audi RS Q8 / RS Q8 PERFORMANCE | Tapicerías



Audi RSQ8 SUV / RSQ8 SUV PERFORMANCE

Código	QN	UB	AR	QH	MA (sólo en Performance)
Parte central	Marrón Cognac	Negro	Gris rotor	Negro	Negro
Parte lateral	Marrón Cognac	Negro	Gris rotor	Negro	Negro
Costuras del asiento	Gris Granito	Gris Roca	Rojo Expreso	Negro	Azul
Salpicadero superior	Negro	Negro	Negro	Negro	Negro
Salpicadero inferior	Negro	Negro	Negro	Negro	Negro
Moqueta	Negro	Negro	Negro	Negro	Negro
Revestimiento del techo	Negro	Negro	Negro	Negro	Negro

Tipo de asiento **Asientos deportivos plus delante (Q4Q)**

Tapicería	Tapicería de cuero Valcona perforada con diseño de panal	Tapicería de cuero Valcona perforada con diseño de panal	Tapicería de cuero Valcona perforada con diseño de panal	Tapicería de cuero Valcona perforada con diseño de panal	Tapicería de cuero Valcona perforada con diseño de panal
Código	N5M	N5M	N5M	N5M	N5M
Muestra					

Audi Q8 SUV | Paquetes



Opcional	PRNR		S line	Black line	SQ8 SUV	RSQ8 SUV	RSQ8 SUV PERFORMANCE	PVPR (21,00%)	PVPR (25,75%)	PVPR (30,75%)	PVPR (35,75%)
Paquetes											
Paquete Confort	WAV	Incluye: - Techo panorámico de cristal (3FU) - Llave Audi connect (2F1) - Banqueta trasera plus (3NS) - Calefacción de asientos en la parte delantera (4A3) - Teclas en negro brillante con respuesta táctil y óptica de aluminio en el interior (GS5) - Parasoles delanteros, desplazables (5XF) - Audi phone box (9ZE) (obliqua a GB1 a precio 0) - Paquete de asistentes City (PCM) - Paquete de asistencia de sistema de aparcamiento asistido por control remoto plus (PCF) - Volante de cuero en diseño de 3 radios con multifunción, levas de cambio y calefacción del volante (1XP) o - Volante de cuero de contorno deportivo en diseño de 3 radios, achatado en la parte inferior. con multifunción y levas de cambio (2PF)	0	0	0	-	-	4.370 €	4.540 €	4.720 €	4.900 €
Paquete Premium	WTA	Incluye adicional a Paquete Confort (WAV): - Paquete de asistencia Tour (PCC) - Head-up display (KS1) - Sistema de control de presión de los neumáticos (7K3) - Climatizador automático de confort de 4 zonas (9AE) Nota: volante de cuero de contorno deportivo (2PF) no disponible en combinación con Paquete Premium (WTA)	0	0	0	-	-	7.575 €	7.875 €	8.185 €	8.500 €



Opcional	PRNR		S line	Black line	PVPR (21,00%)	PVPR (25,75%)	PVPR (30,75%)	PVPR (35,75%)
Paquetes								
Paquete Confort	WAV	Incluye: - Techo panorámico de cristal (3FU) - Llave Audi connect (2F1) - Banqueta trasera plus (3NS) - Calefacción de asientos en la parte delantera (4A3) - Teclas en negro brillante con respuesta táctil y óptica de aluminio en el interior (GS5) - Parasoles delanteros, desplazables (5XF) - Audi phone box (9ZE) (obliqa a GB1 a precio 0) - Paquete de asistentes City (PCM) - Paquete de asistencia de sistema de aparcamiento asistido por control remoto plus (PCF) - Volante de cuero en diseño de 3 radios con multifunción, levas de cambio y calefacción del volante (1XP) o - Volante de cuero de contorno deportivo en diseño de 3 radios, achatado en la parte inferior, con multifunción y levas de cambio (2PF)	0	0	4.370 €			
Paquete Premium	WTA	Incluye adicional a Paquete Confort (WAV): - Paquete de asistencia Tour (PCC) - Head-up display (KS1) - Sistema de control de presión de los neumáticos (7K3) Nota: volante de cuero de contorno deportivo (2PF) no disponible en combinación con Paquete Premium (WTA)	0	0	6.770 €			

Audi Q8 SUV | Detalle equipamiento de serie



Opcional	PRNR		S line	Black line	SQ8 SUV	RSQ8	RSQ8 PERFORMANCE	PVPR (21,00%)	PVPR (25,75%)	PVPR (30,75%)	PVPR (35,75%)
Equipamiento exterior											
Faros Matrix LED y grupos ópticos traseros LED	PXC	 <p>La tecnología Audi Matrix LED permite alumbrar la carretera de forma precisa y con alta resolución. Se pueden reducir claramente los efectos de deslumbramiento de los vehículos precedentes o los que circulan en sentido contrario.</p> <p>Los faros Matrix LED incluyen las siguientes funciones:</p> <ul style="list-style-type: none"> · luz de marcha diurna de estética mejorada · luz de cruce · luz de carretera · luz de posición · intermitentes dinámicos · luz de viraje (complementa la iluminación lateral al girar) · luz todo clima (para reducir el autodeslumbramiento en malas condiciones de visibilidad) · luz de maniobra (iluminación del área de maniobra en la parte lateral delantera al circular marcha atrás) · luz de conducción en curva estática (complemento de la iluminación lateral en curvas estrechas) · luz de autopista (alcance de las luces ampliado a altas velocidades) 	S	S	S	S	S	-	-	-	-
Lavafaros	8X1	El sistema lavafaros permite disfrutar de más luz en la carretera gracias a la limpieza del faro con agua y alta presión.	S	S	S	S	S	-	-	-	-
Frenos de disco traseros, 18", pinzas de freno pintadas en Rojo	1KD	*Sólo aplica para motorización 60 TFSI e*	-	S*	-	-	-	-	-	-	-
Pinzas de freno pintadas en Rojo	PC2		-	-	S	-	-	-	-	-	-
Retrovisores exteriores térmicos, ajustables y abatibles eléctricamente, con ajuste automático de posición antideslumbrante en ambos lados, con función de memoria	6XL		S	S	S	S	S	-	-	-	-
Máscara de Singleframe en Gris Platino Mate	FY2	Marco de la parrilla Singleframe en Platino gris mate	S	-	-	-	-	-	-	-	-
Máscara de Singleframe en Negro	FY4	Marco de la parrilla Singleframe en negro	-	S	0	S	S	-	-	-	-
Máscara de Singleframe en Plata Selenita Mate	FY3	Marco de la parrilla Singleframe en óptica de aluminio	-	-	S	0	0	-	-	-	-
Paquete brillante	4ZB		S	-	S	-	-	-	-	-	-
Paquete óptica negro plus	4ZP	4ZP incluye:	-	S	0	S	-	-	-	-	-
Molduras embellecedoras de ventana Gris Mate con aros Audi y emblema con óptica de cromo	4ZH	<ul style="list-style-type: none"> · acentos en color negro en la zona de la parrilla Audi Singleframe, de las molduras decorativas en las lunas laterales y del paragolpes delantero y trasero · marco de la parrilla Singleframe en negro · aros Audi delante y detrás, así como denominación del modelo en la parte trasera en negro · denominación del modelo en la optica del exterior en negro 	-	-	-	-	S	-	-	-	-
Carcasas de los retrovisores exteriores en color de la carrocería	6FA		S	-	0	-	-	-	-	-	-
Carcasas de los retrovisores exteriores en negro	6FJ		-	S	0	S	-	-	-	-	-
Carcasas de los retrovisores exteriores en óptica de Aluminio	6FC		-	-	S	-	-	-	-	-	-
Carcasas de los retrovisores exteriores en Gris Mate	6FN		-	-	-	-	S	-	-	-	-
Barras longitudinales del techo en aluminio	3S1		S	-	S	-	-	-	-	-	-
Barras longitudinales del techo en Neoro	3S2		-	S	0	0	0	-	-	-	-
Lunas privacy (oscurecidas)	0L5	Cristales laterales traseros y luna posterior oscurecidos	-	S	0	-	-	-	-	-	-

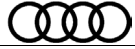

Audi Q8 SUV | Detalle equipamiento de serie



Opcional	PRNR		S line	Black line	SQ8 SUV	RSQ8	RSQ8 PERFORMNACE	PVPR (21,00%)	PVPR (25,75%)	PVPR (30,75%)	PVPR (35,75%)
Equipamiento interior											
Paquete de iluminación ambiente Plus	QQ2	La luz multicolor en los contornos y las superficies hace que la mirada se centre en el elegante diseño. Ajuste individual según sus deseos.	S	S	S	S	S	-	-	-	-
Climatizador automático de confort de 2 zonas Climatizador automático de confort de 4 zonas	9AD 9AE	9AD: Climatización del habitáculo individualizada para el lado del conductor y el del acompañante. Regulable desde el respectivo asiento. 9AE: Climatización del habitáculo individual en todas las plazas. Regulable desde el respectivo asiento.	S -	S -	S -	- S	- S	-	-	-	-
Las motorizaciones TFSI e llevan de serie 9AU (Climatizador automático de confort de 3 zonas)											
Llave de confort con desbloqueo del maletero controlado por sensor y la cubierta del maletero eléctrica	PGC	La llave de confort permite abrir las puertas y el portón del maletero mediante comunicación inalámbrica entre la llave y el vehículo y volver a cerrarlos mediante los sensores situados en las manillas de las puertas. El portón del maletero se puede desbloquear cómodamente pulsando la tecla del maletero de la llave de confort o, cuando se tienen todas las manos ocupadas, haciendo un movimiento de patada con el pie en la parte trasera. En combinación con el portón del maletero con apertura y cierre eléctricos, también es posible cerrar el portón del maletero con un gesto del pie (movimiento de patada).	S	S	-	-	-	-	-	-	-
Sistema de guías en el maletero	3GM		S	S	-	-	-	-	-	-	-
Sólo aplica para motorizaciones TFSI e											
Conexiones USB con función de carga en la parte trasera del habitáculo	UE8		S	S	-	-	-	-	-	-	-
Sólo aplica para motorizaciones TFSI e											
Climatización independiente	GA1	Gracias a la climatización estacionaria de serie, es posible refrigerar el habitáculo en verano o calentarlo en invierno antes de iniciar la marcha. Es posible programar la climatización estacionaria de manera específica y activarla inmediatamente antes de emprender la marcha introduciendo la llave de salida.	S	S	-	-	-	-	-	-	-
Sólo aplica para motorizaciones TFSI e											
Llave de confort en combinación con alarma antirrobo	PG3		0	0	S	S	S	-	-	-	-
Retrovisor interior antideslumbrante de forma automática. sin marco	4L6		S	S	S	S	S	-	-	-	-
Reposabrazos central de confort delantero	6E6	Regulación de la longitud con ajuste adaptativo de la inclinación con portaobjetos debajo del reposabrazos central	S	S	S	S	S	-	-	-	-
Volante de cuero de 3 radios con multifunción y levas de cambio Volante de cuero de 3 radios con multifunción, levas de cambio y calefacción del volante	1XW 1XP		S -	S -	S -	- S	- S	-	-	-	-
Inserciones en aluminio cepillado mate Inserciones decorativas en aluminio Race, Antracita	5TG 5MF		S -	S -	S -	- S	- S	-	-	-	-



Audi Q8 SUV | Detalle equipamiento de serie

Opcional	PRNR		S line	Black line	SQ8 SUV	RSQ8	RSQ8 PERFORMANCE	PVPR (21,00%)	PVPR (25,75%)	PVPR (30,75%)	PVPR (35,75%)
Equipamiento interior (continuación)											
Elemento del interior en la parte superior con costura contrastada	7HP	Parte superior del cuadro de mandos, incluido el embellecedor del Head-Up-Display ¹ - ² (si se ha solicitado), en negro con costuras contrastadas en gris roca	S	S	S	-	-	-	-	-	-
Elementos interiores superiores e inferiores en cuero	7HK	Elementos del interior en la parte superior e inferior en cuero: · parte superior del cuadro de mandos, incluido embellecedor del Head-up Display ¹ - ² (si se ha solicitado) y horquilla de la consola central en cuero napa fina en negro · reposabrazos en las puertas en cuero napa fina negro o cognac, a juego con el color elegido para el equipamiento interior	-	-	-	S	S	-	-	-	-
Teclas negro mate Teclas de control Negro Brillante con respuesta táctil y óptica de aluminio interior	G50 G55		S -	S -	S -	- S	- S	-	-	-	-
Asientos											
Asientos delanteros de ajuste eléctrico con función de memoria para el asiento del conductor	3L4		S	S	S	-	-	-	-	-	-
Calefacción de asientos en la parte delantera	4A3		> Incluido en el Paquete Confort (WAV) Premium (WTA)		S	S	S	-	-	-	-
Asientos deportivos delanteros	Q1D	 <p>Adaptado a las ambiciones deportivas. Asientos deportivos delanteros con forma acentuada y ajuste individualizado.</p> <p>Hay disponibles numerosas posibilidades de regulación eléctrica:</p> <ul style="list-style-type: none"> · altura de asiento · posición longitudinal de asiento · inclinación del respaldo y profundidad del asiento <p>Los asientos deportivos delanteros disponen además de:</p> <ul style="list-style-type: none"> · laterales de los asientos pronunciados 	S	S	S	-	-	-	-	-	
Asientos deportivos plus delanteros	Q4Q	 <p>Reconocible a primera vista en los reposacabezas integrados y el diseño de panel. Con grabado RS en los respaldos.</p> <p>Hay disponibles numerosas opciones de ajuste:</p> <ul style="list-style-type: none"> · ajuste eléctrico de la altura de asiento, la posición longitudinal, la inclinación del asiento y del respaldo y el apoyamulos · ajuste neumático de los laterales del asiento y los laterales del respaldo · apoyo lumbar neumático <p>Los asientos deportivos plus delanteros disponen además de:</p> <ul style="list-style-type: none"> · reposacabezas integrados · cuero perforado con acolchado de panel específico de RS en las superficies de los asientos delanteros y las superficies de los asientos de las dos plazas exteriores de la banqueta trasera · grabado RS en los respaldos · ventilación de asiento activa del asiento del conductor y el acompañante mediante técnica de aspiración, incluida protección 	-	-	-	S	S	-	-	-	
Paquete de seguridad infantil	PIH	· dispositivo de sujeción para asientos infantiles ISOFIX en el asiento del acompañante · interruptor de desactivación del airbag del acompañante · seguro infantil de accionamiento eléctrico en las puertas traseras	S	S	S	S	S	-	-	-	-



Audi Q8 SUV | Detalle equipamiento de serie

Opcional	PRNR	S line	Black line	SQ8 SUV	RSQ8	RSQ8 PERFORMNACE	PVPR (21,00%)	PVPR (25,75%)	PVPR (30,75%)	PVPR (35,75%)
Combinación de microfibra Dinámica Frecuencia/cuero con grabado S	N5K	Incluye: · banda central de los asientos delanteros y de los asientos traseros en microfibra Dinámica Frecuencia en negro · laterales de asientos y banda central de los reposacabezas de los asientos delanteros en cuero negro · reposacabezas de la parte trasera en cuero sintético en negro · laterales de los asientos en cuero artificial negro · costuras contrastadas · grabado S en los respaldos de los asientos delanteros	S	S	S	-	-	-	-	-
Tapicería de cuero Valcona perforada con diseño de panal	N5M	Incluye: · Banda central de los asientos delanteros y de las dos plazas exteriores de la banqueta trasera en cuero Valcona perforado negro o cognac con acolchado de panal y grabado RS · laterales de los asientos, plaza central de la banqueta trasera, reposacabezas y reposabrazos central de confort delantero en cuero Valcona en negro o cognac · costuras contrastadas opcionalmente en gris roca, rojo express, azul Mercato o, en combinación con el color de asiento cognac, en gris	-	-	-	S	S	-	-	-

Audi Q8 SUV | Detalle equipamiento de serie

Opcional	PRNR	S line	Black line	SQ8 SUV	RSQ8	RSQ8 PERFORMNACE	PVPR (21,00%)	PVPR (25,75%)	PVPR (30,75%)	PVPR (35,75%)
Tren de rodaje										
Indicador de la presión de los neumáticos	7K1		S	S	-	-	-	-	-	-
Sistema de control de la presión de los neumáticos	7K3	Durante la marcha, los sensores de presión de los neumáticos supervisan la presión de aire ajustada de las ruedas. En caso de pérdida de presión en una o varias ruedas, se emite un aviso en el Audi virtual cockpit y el MMI. El estado de la presión del aire y la temperatura de las diferentes ruedas se muestra en el sistema MMI durante la marcha	Incluido en el Paquete Premium (WTA)		S	S	S	-	-	-
Suspensión neumática adaptativa deportiva	2MA 2MB	Suspensión neumática deportiva de regulación electrónica con sistema de amortiguación adaptativa continua en las cuatro ruedas y una configuración básica más dinámica en comparación con la configuración de serie	S	S	-	-	-	-	-	-
		· «elevate»/«lift»: +50 mm · «allroad»/«offroad»: +15 mm · «auto»/«comfort»: +/-0 mm · «dynamic»: -40 mm · reducción adicional para carga en el eje trasero en referencia al modo «auto»: -65 mm (activación mediante tecla en maletero)	-	-	S	S	S	-	-	-
Dirección en las cuatro ruedas	0N5		0	0	S	S	S	-	-	-
Sistemas de asistencia (Aviso: Los sistemas de asistencia trabajan dentro de sus límites, el conductor sigue manteniendo la responsabilidad sobre el vehículo y la conducción).										
Sistema de reconocimiento de señales de tráfico mediante cámara	QR9		S	S	S	S	S	-	-	-
Sistema de cámara de marcha atrás	KA2		S	S	S	S	S	-	-	-
Audi Parking System plus	7X2		S	S	S	S	S	-	-	-



Audi Q8 SUV | Detalle equipamiento de serie

Opcional	PRNR		S line	Black line	SQ8 SUV	RSQ8	RSQ8 PERFORMANCE	PVPR (21,00%)	PVPR (25,75%)	PVPR (30,75%)	PVPR (35,75%)
Sistemas de asistencia (continuación) (Aviso: Los sistemas de asistencia trabajan dentro de sus límites, el conductor sigue manteniendo la responsabilidad sobre el vehículo y la conducción).											
Audi pre sense basic	7W1	Puede activar con antelación medidas de protección en caso de frenadas de emergencia o peligrosas y en situaciones límite para la dinámica de conducción. Entre las medidas se cuentan: · tensado de los pretensores del cinturón de seguridad reversibles delanteros; si hay pretensores del cinturón de seguridad reversibles traseros, se produce también el tensado de los mismos · optimización de la posición de asiento · activación de las luces de emergencia para advertir a otras personas · activación del proceso de cierre de las ventanillas y del techo panorámico de cristal ²	S	S	S	S	S	-	-	-	-
Audi pre sense front	6K8	El sistema, dentro de sus límites y en función de la situación y la velocidad, puede advertir de colisiones inminentes y activar las frenadas correspondientes. Las medidas de protección se pueden poner en marcha con antelación. En el intervalo de velocidades hasta 250 km/h pueden identificarse vehículos, hasta una velocidad aproximada de 85 km/h, peatones y, a partir de 8 km/h, ciclistas.	S	S	S	S	S	-	-	-	-
Aviso de salida involuntaria de carril con sistema de asistencia en caso de emergencia	6I5	Dentro de los límites del sistema, ayuda a evitar salir del carril de forma involuntaria.	S	S	S			-	-	-	-
Infotainment											
Audi smartphone interface con App store	IU4	Determinadas apps directamente en el MMI a través de la Audi Application Store en el vehículo. O también puede usar apps desde su smartphone a través de «smartphone interface» · Apple: al menos un iPhone 5 y la última versión de iOS · Android: al menos un smartphone con Android 8.0 o superior, así como tener instalada la app Android Auto (en smartphones con Android 10.0 o superior ya viene instalada)	S	S	S	S	S	-	-	-	-
Audi Sound System	9VD	Incluye: · 10 altavoces, incluido altavoz central y subwoofer · Amplificador de 6 canales · Potencia total de 180 W	S	S	S	-	-	-	-	-	-
Sistema de sonido de alta calidad Bang & Olufsen con sonido 3D	9V5	El Bang & Olufsen Premium Sound System con sonido 3D consta de: · 17 altavoces, incluidos altavoces con sonido 3D, altavoz central y subwoofer · el amplificador de 16 canales tiene una potencia total de 730 W	-	-	-	S	S	-	-	-	-
Audi phone box light	9ZV		S	S	S	S	S	-	-	-	-
Audi connect Navigation & Infotainment	IT3		S	S	S	S	S	-	-	-	-
Audi virtual cockpit plus Las motorizaciones TFSI e llevan de serie 9S8 (Audi virtual cockpit)	9S9	El cuadro de instrumentos totalmente digital en resolución Full HD de 12,3 pulgadas. Con las opciones de visualización «Dinámica», «Deportiva» y «Clásica».	S	S	S	-	-	-	-	-	-
Audi virtual cockpit plus con detalles específicos adicionales de diseño RS	7J3	Un cuadro de instrumentos de 12,3 pulgadas íntegramente digital y de alta resolución con opciones de visualización específicas de RS Sport Performance, Rünwau y Rev Counter.	-	-	-	S	S	-	-	-	-

Audi Q8 SUV | Equipamiento opcional



Opcional	PRNR		S line	Black line	SQ8 SUV	RSQ8	RSQ8 PERFORMNACE	PVPR (21,00%)	PVPR (25,75%)	PVPR (30,75%)	PVPR (35,75%)
Equipamiento exterior (continuación)											
Paquete de óptica negro plus	4ZP	<ul style="list-style-type: none"> - accents en color negro en la zona de la parrilla Audi Singleframe, de las molduras decorativas en las lunas laterales y del paragolpes delantero y trasero - marco de la parrilla Singleframe en negro - aros Audi delante y detrás, así como denominación del modelo en la parte trasera en negro <p>Nota: solo en combinación con el Paquete de óptica Negro (PAH)</p>	-	5	0	-	0	250 €	260 €	270 €	280 €
			-	-	-	0	0	375 €	390 €	405 €	420 €
Paquete de diseño RS Gris	PEG	<ul style="list-style-type: none"> - Incluye: <ul style="list-style-type: none"> - elementos de mando en Alcantara³ en negro con costuras contrastadas en gris - pomo de la palanca de selección en microfibra Dinámica² en negro - parte superior del cuadro de mandos, incluido el embellecedor del Head-Up Display (si se ha solicitado) y antepechos de las puertas y reposabrazos de las puertas en cuero napa fina en negro, costuras contrastadas en gris o negro brillante - horquilla de la consola central en microfibra Dinámica² en negro con costuras contrastadas en oris - cinturones de seguridad en negro con borde oris³ - alfombrillas en negro con costuras contrastadas en gris e inscripción RS en la parte delantera <p>Nota: solo combinable con tapizados: UB v OH</p>	-	-	-	0	0	2.365 €	2.460 €	2.555 €	2.655 €
Paquete dinámico RS plus	PEF	<ul style="list-style-type: none"> - El paquete dinámico RS plus incluye: <ul style="list-style-type: none"> - tracción total permanente quattro con diferencial deportivo - estabilización del balanceo activa - incremento de la velocidad máxima a 305 km/h <p>Nota: Obliga a uno de estos 3 paquetes:</p> <ul style="list-style-type: none"> - Sistema de frenos cerámicos RS con pinzas de freno en Gris Antracita (PC6) - Sistema de frenos cerámicos RS con pinzas de freno en Azul (PC8) - Sistema de frenos cerámicos RS con pinzas de freno en Rojo (PC9) 	-	-	-	0	-	16.930 €	17.595 €	18.295 €	18.995 €
			-	-	-	0	-	0 €	0 €	0 €	0 €
			-	-	-	0	-	620 €	645 €	675 €	700 €
			-	-	-	0	-	620 €	645 €	675 €	700 €
Paquete de diseño RS Rojo	PA3	<ul style="list-style-type: none"> - Incluye: <ul style="list-style-type: none"> - elementos de mando en Alcantara³ en negro con costuras contrastadas en rojo express - pomo de la palanca de selección en Alcantara³ de color negro - parte superior del cuadro de mandos, incluido embellecedor del Head-Up Display², ³ (si se ha solicitado) y antepechos de las puertas en cuero napa fina en negro - reposabrazos de las puertas en cuero napa fina en negro con costuras contrastadas en rojo express - horquilla de la consola central en Alcantara³ en negro con costuras contrastadas en rojo express - cinturones de seguridad en negro con borde rojo⁴ - alfombrillas en negro con costuras contrastadas en rojo express e inscripción RS en la parte delantera <p>Nota: solo combinable con tapizado: AR</p>	-	-	-	0	0	2.365 €	2.460 €	2.555 €	2.655 €
Paquete de óptica Negro	PA6	<ul style="list-style-type: none"> - equipamientos exteriores RS en negro - paragolpes RS en diseño deportivo y dinámico; en la parte delantera, con rejilla de protección del radiador en estructura de panal y entradas de aire de gran superficie en negro brillante, así como espóiler delantero en negro brillante - máscara Singleframe en negro brillante - embellecedor del difusor trasero en negro brillante con moldura horizontal en negro brillante - molduras decorativas en las lunas laterales en negro brillante - aros Audi en la parte delantera y trasera, así como inscripción RS Q8¹ en la parrilla Audi Singleframe y en el portón del maletero en cromo - opcionalmente con aros Audi e inscripción RS Q8¹ en negro brillante 	-	-	-	-	0	1.865 €	1.940 €	2.020 €	2.095 €

Audi Q8 SUV | Equipamiento opcional



Opcional	PRNR		S line	Black line	SQ8 SUV	RSQ8	RSQ8 PERFORMANCE	PVPR (21,00%)	PVPR (25,75%)	PVPR (30,75%)	PVPR (35,75%)
Equipamiento exterior (continuación)											
Paquete de óptica carbono mate/negro	PQA	Incluye: - equipamientos exteriores RS en la parte delantera con entradas de aire de gran superficie, espóiler delantero y marco de la parrilla Singleframe en carbono mate - embellecedor del difusor trasero con moldura horizontal en carbono mate - molduras decorativas en las lunas laterales en negro brillante - aros Audi en la parte delantera y trasera, así como inscripción RS Q8 ¹ en antracita Obliqa a: Faros HD Matrix Led con luz laser(PXB) Grupos ópticos traseros OLED digitales (BSC) Control de cruceo adaptativo ACC con limitador velocidad y asistentes de eficiencia, de esquiya y de giro (BTS) Paquete de asistencia City (PCM)	-	-	-	-	0	6.410 €	6.665 €	6.925 €	7.190 €
Embellecedores de las ventanillas en gris mate con aros Audi y símbolo del modelo en negro	4ZR		-	-	-	-	0	0 €	0 €	0 €	0 €
Sistema de frenos cerámicos RS con pinzas de freno en Gris Antracita	PC6		-	-	-	0	0	10.580 €	10.995 €	11.435 €	11.870 €
Sistema de frenos de acero RS con pinzas de freno en Rojo	PC7		-	-	-	0	0	620 €	645 €	675 €	700 €
Sistema de frenos cerámicos RS con pinzas de freno en Azul	PC8		-	-	-	0	0	11.205 €	11.645 €	12.105 €	12.570 €
Sistema de frenos cerámicos RS con pinzas de freno en Rojo	PC9		-	-	-	0	0	11.205 €	11.645 €	12.105 €	12.570 €
Dispositivo de remolque incl. sistema de asistencia para el remolque	1D9		0	0	0	0	0	1.730 €	1.800 €	1.870 €	1.940 €
Barras longitudinales del techo en negro	3S2		-	S	0	0	0	500 €	515 €	540 €	560 €
Limpiaparabrisas adaptativos con eyectores integrados	9PF		-	-	-	0	0	525 €	545 €	565 €	585 €
Parabrisas con cristal de confort climático térmico inalámbrico	4GR		-	-	-	0	0	735 €	765 €	795 €	825 €
Supresión de la denominación del modelo en la parte trasera	2Z0		0	0	0	0	0	0 €	0 €	0 €	0 €



Audi Q8 SUV | Equipamiento opcional



Opcional	PRNR		S line	Black line	SQ8 SUV	RSQ8	RSQ8 PERFORMANCE	PVPR (21,00%)	PVPR (25,75%)	PVPR (30,75%)	PVPR (35,75%)
Equipamiento interior											
Climatizador automático de confort de 4 zonas <small>(No aplica para las motorizaciones TFSI e)</small>	9AE	El climatizador automático de confort de 4 zonas incluye las siguientes funciones: · regulación independiente de la temperatura para el lado del conductor y del acompañante, así como para los pasajeros de la plaza izquierda y derecha de la parte trasera · control del climatizador en la parte trasera con control táctil · filtro del habitáculo para eliminar el polvo y los olores, reduciendo así la presencia de partículas de polvo, olores y alérgenos en el habitáculo del vehículo · memorización de perfiles de climatización personalizados	> Incluido en el Paquete Premium (WTA)			S	S	-	-	-	-
Ventilación/calefacción independiente	PK6	Siempre la temperatura de bienestar idónea en el vehículo: con una climatización eficiente que precalienta el vehículo en invierno y lo ventila bien en verano. La calefacción estacionaria caldea el habitáculo y elimina el hielo en las lunas, sin tener que arrancar el motor. Para ello, se puede elegir entre los modos de calefacción «descongelar» (solo para las lunas) y «caliente» (precalentamiento adicional del habitáculo). La ventilación estacionaria proporciona aire fresco y reduce la temperatura del habitáculo. Ambas funciones se pueden activar mediante temporizador y un mando a distancia específico. En combinación con la llamada de emergencia y asistencia en carretera de Audi connect con control a distancia de Audi connect ¹ 2, la calefacción estacionaria puede programarse cómodamente	0	0	0	0	0	2.055 €	2.135 €	2.220 €	2.305 €
Ionizador y aromatización	2V9	Gracias al ionizador y ambientador, el aire en el habitáculo alcanza un alto nivel en cuanto a pureza, frescura y calidad. El ionizador reduce las partículas nocivas y los gérmenes del aire del habitáculo del vehículo. De este modo, favorece también la eliminación de alérgenos. El aire fresco que se obtiene de esta forma puede contribuir a aumentar la sensación de bienestar y el nivel de atención.	0	0	0	S	S	560 €	585 €	605 €	630 €
			> Obliga a Paquete Premium (WTA)								
Parabrisas de cristal de confort climático/aislamiento acústico, función térmica sin cables	4GR	La calefacción superficial del parabrisas hecho de cristal acústico y de confort climático facilita la visibilidad hacia adelante en las más diversas condiciones climatológicas. La base del limpiaparabrisas calefactable es capaz de evitar que se congele el limpiaparabrisas a temperaturas bajo cero. El control se realiza mediante el climatizador automático de confort. Además, la capa reflectora del parabrisas evita un calentamiento del habitáculo en caso de radiación solar fuerte.	0	0	0	0	0	735 €	765 €	795 €	825 €
			> Obliga a Paquete Confort (WAV) o Paquete Premium (WTA)								
Cortinillas parasol de accionamiento eléctrico en las ventanillas de las puertas traseras y de accionamiento manual en el portón trasero	3Y6		0	0	0	S	S	745 €	775 €	805 €	840 €
Llave Audi connect	2F1	El smartphone ¹ Android se convierte en la llave del vehículo digital. Funciones integradas: apertura y cierre de puertas y autorización de arranque. Hasta cinco llaves del vehículo digitales adicionales.	> Incluido en el Paquete Confort (WAV) Paquete Premium (WTA)			0	0	200 €	205 €	215 €	225 €
Aislamiento acústico para cristales laterales y de las puertas	VW0		-	-	-	0	0	620 €	645 €	675 €	700 €



Audi Q8 SUV | Equipamiento opcional



Opcional	PRNR		S line	Black line	SQ8 SUV	RSQ8	RSQ8 PERFORMANCE	PVPR (21,00%)	PVPR (25,75%)	PVPR (30,75%)	PVPR (35,75%)
Equipamiento interior (continuación)											
Sistema de guías con juego de fijación	3GN		-	-	-	0	0	350 €	365 €	375 €	390 €
Calefacción de asientos delante v detrás	4A4		-	-	-	0	0	500 €	515 €	540 €	560 €
Servocierre para las puertas	GZ2		0	0	0	0	0	800 €	830 €	860 €	895 €
Parasoles delanteros, desplazables	5XF		> Incluido en el Paquete Confort (WAV) Paquete Premium (WTA)			5	5	-	-	-	-
Ajuste eléctrico del volante	2C7		0	0	0	5	5	500 €	515 €	540 €	560 €
Inserciones en aluminio mate cepillado con grabado lineal Plata	5MI		-	-	0	-	0	0 €	0 €	0 €	0 €
Inserciones en sarqa de Carbono Mate	5MH		-	-	0	0	0	1.060 € 1.620 €	1.100 € 1.680 €	1.145 € 1.750 €	1.185 € 1.815 €
Inserciones decorativas en aluminio mate cepillado con grabado lineal Plata	5MI		-	-	-	-	0	560 €	580 €	605 €	630 €
Inserciones decorativas en aluminio cepillado en diagonal Negro	5ML		-	-	-	-	0	995 €	1.035 €	1.075 €	1.115 €
Revestimiento interior del techo en microfibra Dinamica en Negro	6NS	Obliga a: Revestimiento interior del techo en microfibra Dinamica en Negro (PL2)	-	-	-	-	0	1.855 €	1.930 €	2.005 €	2.080 €
Elemento del interior en la parte superior en cuero y elementos del interior en la parte inferior en cuero sintético	7HR	Los elementos del interior en la parte superior en cuero y los elementos del interior en la parte inferior en cuero sintético incluyen: · parte superior del cuadro de mandos · reposabrazos en las puertas en cuero sintético · horquilla de la consola central en cuero sintético	0	0	0	-	-	2.365 €	2.460 €	2.555 €	2.655 €
Elementos interiores superiores e inferiores en cuero	7HK		-	-	-	5	5				

Audi Q8 SUV | Equipamiento opcional



Opcional	PRNR	S line	Black line	SQ8 SUV	RSQ8	RSQ8 PERFORMNACE	PVPR (21,00%)	PVPR (25,75%)	PVPR (30,75%)	PVPR (35,75%)	
Equipamiento interior (continuación)											
Revestimiento interior del techo en tela, color específico	6NJ	-	-	-	0	0	0 €	0 €	0 €	0 €	
Revestimiento interior del techo en microfibra Dinamica en Negro	PL2	<ul style="list-style-type: none"> revestimiento del techo en microfibra Dinamica negro visera con espejo de maquillaje iluminado en el lado del conductor y del pasajero delantero, desplazable, no extensible 	0	0	0		1.530 €	1.595 €	1.655 €	1.720 €	
			Solo en combinación con sistema de sonido de premium / advanced			> Obliga a Paquete Confort (WAV) o Paquete Premium (WTA)		0	0	1.855 €	1.930 €
Elementos interiores en cuero ampliados	7HL	incluye: <ul style="list-style-type: none"> parte superior del cuadro de mandos, incluido embellecedor del Head-up Display¹, * (si se ha solicitado), en cuero napa fina en negro antepechos de las puertas en cuero y horquilla de la consola central en cuero napa fina negro reposabrazos de las puertas en cuero napa fina en negro o cognac, a juego con el color elegido para el equipamiento interior 	0	0	0		4.110 €	4.270 €	4.440 €	4.610 €	
						0	0	1.370 €	1.425 €	1.480 €	1.535 €
Teclas en negro brillante con respuesta táctil y óptica de aluminio en el interior	GS5	> Incluido en el Paquete Confort (WAV) Paquete Premium (WTA)			S	S	-	-	-	-	
Volante de cuero de 3 radios con multifunción, levas de cambio y calefacción del volante	1XP		> Incluido en el Paquete Confort (WAV) Paquete Premium (WTA)			S	S	-	-	-	-
Volante de cuero contorno deportivo, 3 radios, achatado en parte inferior con multifunción y levas de cambio	2PF		0	0	0		145 €	150 €	155 €	160 €	
			> En combinación con Paquete Confort (WAV)			0	0	0 €	0 €	0 €	0 €
No disponible con Paquete Premium (WTA) Nota: Para RSQ8 & Performance Obliga a: Paquete de diseño RS Gris (PEG) o Paquete de diseño RS Rojo (PEF)											

Audi Q8 SUV | Equipamiento opcional



Opcional	PRNR		S line	Black line	SQ8 SUV	RSQ8	RSQ8 PERFORMANCE	PVPR (21,00%)	PVPR (25,75%)	PVPR (30,75%)	PVPR (35,75%)
Asientos (continuación)											
Cuero Valcona con grabado S y acolchado de rombos	NOQ	<p>Incluye:</p> <ul style="list-style-type: none"> banda central de los asientos delanteros y de las dos plazas exteriores de la banqueta trasera en cuero Valcona con acolchado de rombos en negro o gris rotor laterales de asientos, asiento central de la banqueta trasera, reposacabezas y reposabrazos central en cuero Valcona negro o gris rotor con costura contrastada cuero Valcona negro con costuras contrastadas y acolchado de rombos en gris roca o cuero Valcona gris rotor con costuras contrastadas y acolchado de rombos en antracita <p>Aviso: sólo disponible con asientos deportivos plus (Q4Q)</p>	0	0	0	-	-	1.430 €	1.490 €	1.550 €	1.605 €
Tren de rodaje											
Sistema de control de la presión de los neumáticos	7K3	<p>Durante la marcha, los sensores de presión de los neumáticos supervisan la presión de aire ajustada de las ruedas.</p> <p>En caso de pérdida de presión en una o varias ruedas, se emite un aviso en el Audi virtual cockpit y el MMI.</p> <p>El estado de la presión del aire y la temperatura de las diferentes ruedas se muestra en el sistema MMI durante la marcha.</p>									
Herramientas de a bordo y gato	1S1		0	0	0	-	-	30 €	35 €	35 €	35 €
Herramientas de a bordo	1S2		-	-	-	S	S	0 €	0 €	0 €	0 €
Rueda de repuesto plegable	1G1	velocidad máxima permitida de 80 km/h; con compresor, alojamiento debajo de la cubierta de la superficie de carga en el maletero	0	0	0	-	-	310 €	325 €	335 €	350 €
Juego para reparación de neumáticos	1G8		S	S	S	S	S	0 €	0 €	0 €	0 €
Dirección en las cuatro ruedas	0N5		0	0	-	-	-	1.430 €	1.490 €	1.550 €	1.605 €
			-	-	S	S	S	-	-	-	-
Paquete tren de rodaje Advanced	PHZ	<p>Incluye</p> <ul style="list-style-type: none"> > dirección a las cuatro ruedas (0N5) > quattro con diferencial deportivo (GH2) > estabilización activa de balanceo (1P7) > red de a bordo de 48 voltios (VH2) 	-	-	0			5.975 €	6.210 €	6.455 €	6.705 €
						0	0	5.975 €	6.210 €	6.455 €	6.705 €
Pinzas de freno pintadas en rojo	PC3 PC2	Pinzas de freno pintadas en rojo para eje delantero y trasero, las delanteras con inscripción S	0	0	-	-	-	500 €	515 €	540 €	560 €
			-	-	S	-	-				

Audi Q8 SUV | Equipamiento opcional



Opcional	PRNR		S line	Black line	SQ8 SUV	RSQ8	RSQ8 PERFORMNACE	PVPR (21,00%)	PVPR (25,75%)	PVPR (30,75%)	PVPR (35,75%)
Sistemas de asistencia (Aviso: Los sistemas de asistencia trabajan dentro de sus límites, el conductor sigue manteniendo la responsabilidad sobre el vehículo y la conducción).											
Paquete Audi pre sense para la parte trasera	4X9	- airbaos laterales en la parte trasera como complemento a los airbaos laterales delanteros y el sistema de airbaos para la cabeza. - los pretensores de los cinturones de seguridad reversibles en la parte trasera complementan a los pretensores de los cinturones de seguridad reversibles en la parte delantera incluidos en Audi pre sense basic para, en caso de frenadas de emergencia o peligrosas.	0	0	0	0	0	310 €	325 €	335 €	350 €
Audi park assist	7X5	- Asiste al conductor con movimientos específicos del volante - Ayuda a buscar plazas de aparcamiento adecuadas a lo largo de la calzada	> Incluido en el Paquete Confort (WAV) Paquete Premium (WTA)			0	0	- 485 €	- 505 €	- 525 €	- 545 €
Ayuda de aparcamiento plus con indicación del entorno	9X9	Ayuda a entrar y salir de plazas de aparcamiento, así como en las maniobras marcha atrás y hacia delante mediante señales acústicas y representación óptica con indicación virtual de la trayectoria.	-	-	-	0	0	1.120 €	1.165 €	1.210 €	1.255 €
Aviso cambio de carril Audi side assist con Audi pre sense rear, aviso al bajar y asistente salida aparcamiento detrás	PCH	incluye: - aviso de cambio de carril - aviso de peligro al bajar - sistema de asistencia trasero para el tráfico transversal - Audi pre sense rear	-	-	-	0	0	1.120 €	1.165 €	1.210 €	1.255 €
Incremento de la velocidad máxima a 280 km/h	6V4	Obliga a: Sistema de frenos cerámicos RS con pinzas de freno en Gris Antracita (PC6) Sistema de frenos cerámicos RS con pinzas de freno en Azul (PC8) Sistema de frenos cerámicos RS con pinzas de freno en Rojo (PC9)	-	-	-	0	0	1.865 €	1.940 €	2.020 €	2.095 €
Incremento de la velocidad máxima a 305 km/h	6V7		-	-	-	-	0	3.110 €	3.235 €	3.365 €	3.490 €
Asistente de visión nocturna	9R1	Mejor visibilidad en la oscuridad. Asistencia en los desplazamientos nocturnos gracias a la visualización de una imagen térmica del entorno.	0	0	0	0	0	2.675 €	2.780 €	2.895 €	3.005 €
Head-up display	KS1	Proyecta información importante para el conductor en su campo visual directo. Si se desea, también es posible proyectar la velocidad, advertencias y demás información relevante del MMI Navegación plus con MMI touch response	> Incluido en el Paquete Premium (WTA)			0	0	- 1.730 €	- 1.800 €	- 1.870 €	- 1.940 €
Dispositivo de remolque, incluido asistente de remolque	1D9	El dispositivo de remolque con cabezal esférico de basculación eléctrica permite utilizar el automóvil como vehículo tractor para remolques o caravanas y montar sistemas de transporte en la zaga. Cuando se circula marcha atrás, el asistente de remolque orienta automáticamente el remolque en la dirección predefinida mediante control táctil en la pantalla del MMI touch response	0	0	0	0	0	1.730 €	1.800 €	1.870 €	1.940 €
Asistente de conducción adaptativo con asistente de emergencia	616	Incluye: - control de cruce adaptativo - asistente de mantenimiento de carril - asistente de emergencia Nota: Para RS Q8 & Performance obliga a: PCC o PBY o PBZ	> Incluido en el Paquete Premium (WTA)			0	0	- 435 €	- 455 €	- 470 €	- 490 €
Paquete de asistencia Plus con asistente de estacionamiento Plus	PBZ	El paquete de asistencia plus incluye todos los sistemas de asistencia importantes para aparcar con sistema de aparcamiento asistido plus ¹ , además de los paquetes de asistencia City y Tour Sistemas de asistencia para el aparcamiento con sistema de aparcamiento asistido plus ¹ con: - sistema de aparcamiento asistido plus ¹	-	-	-	0	0	5.765 €	5.990 €	6.230 €	6.465 €

Audi Q8 SUV | Equipamiento opcional



Opcional	PRNR		S line	Black line	SQ8 SUV	RSQ8	RSQ8 PERFORMNACE	PVPR (21,00%)	PVPR (25,75%)	PVPR (30,75%)	PVPR (35,75%)
Sistemas de asistencia (continuación) <small>(Aviso: Los sistemas de asistencia trabajan dentro de sus límites; el conductor sigue manteniendo la responsabilidad sobre el vehículo y la conducción)</small>											
Control de crucero adaptativo ACC con limitador velocidad y asistentes de eficiencia, de esquiwa y de giro	BT5	Incluye: - sistema de asistencia de velocidad adaptativo para regular la distancia respecto al vehículo precedente - mantenimiento de la velocidad seleccionada - limitador de velocidad para alertar al conductor si sobrepasa la velocidad máxima seleccionada - asistente de eficiencia para practicar un estilo de conducción predictivo y eficiente - sistema de asistencia para evitar obstáculos para ayudar a evitar obstáculos - sistema de asistencia de viraje para alertar de los vehículos que circulan en sentido contrario y brindar asistencia de frenado al virar	-	-	-	-	0	1.480 €	1.540 €	1.600 €	1.660 €
Paquete de asistencia plus con asistente de aparcamiento remoto plus	PBY		-	-	-	0	0	5.890 €	6.120 €	6.365 €	6.605 €
Paquete de asistentes Tour	PCC	Incluye: - asistente de conducción adaptativo - sistema de asistencia de velocidad adaptativo - asistente de mantenimiento de carril - asistente de eficiencia - sistema de asistencia de viraje - sistema de asistencia para evitar obstáculos - detección de señales de tráfico basada en imágenes de cámara - sistema de asistencia en caso de emergencia - Audi Pre Sense front	> Incluido en el Paquete Premium (WTA)			0	0	2.165 €	2.250 €	2.340 €	2.430 €
Paquete de asistentes City	PCM	Incluye: - asistente en cruces - aviso de cambio de carril - aviso de peligro al bajar - Audi pre sense rear - Audi pre sense side - sistema de asistencia trasero para el tráfico transversal	> Incluido en el Paquete Confort (WAV) Paquete Premium (WTA)			0	0	1.745 €	1.810 €	1.885 €	1.955 €
Paquete de asistentes de aparcamiento asistido con control remoto plus	PCF	Incluye: - Sistema de aparcamiento asistido por control remoto plus - Cámaras de entorno - Asistente de maniobras	> Incluido en el Paquete Confort (WAV) Paquete Premium (WTA)			0	0	1.980 €	2.055 €	2.140 €	2.220 €
Infotainment											
Banq & Olufsen Premium Sound System con sonido 3D	9V5	Incluye: - Sonido 3D envolvente en los asientos delanteros - 17 altavoces, incluidos altavoces de sonido 3D, altavoz central y subwoofer - Amplificador de 15 canales - Potencia total de 730 W	0	0	0	5	5	1.430 €	1.490 €	1.550 €	1.605 €
Banq & Olufsen Advanced Sound System con sonido 3D	BRF	Incluye: - sonido 3D envolvente en la parte delantera y trasera - amplificador BeoCore de 23 canales - smolificadores ICE-Power con una potencia total de 1.920 W - compensación dinámica de los ruidos de conducción Nota: para RS Q8 & Performnace obliga al techo panorámico de cristal (3FU)	0	0	0	0	0	8.030 €	8.345 €	8.675 €	9.010 €
Audi phone box (obliqa a GB1 a precio 0)	9ZE	- Carga por inducción para móviles compatibles con estándar Qi - Aviso de móvil en base de carga al quitar el contacto	> Incluido en el Paquete Confort (WAV) Paquete Premium (WTA)			5	5	-	-	-	-



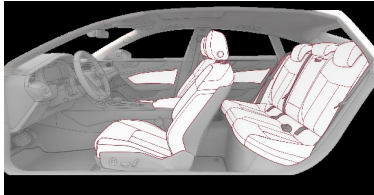

Opcional	PRNR	S line	Black line	SQ8 SUV	RS Q8	RS Q8 PERFORMANCE	PVPR (21,00%)	PVPR (25,75%)	PVPR (30,75%)	PVPR (35,75%)	
IMPORTANTE: Para realizar la oferta y el detalle del pedido a logística, utilizar la web "Audi Exclusive order tool 2.0" o PDF de Audi Exclusive específico del modelo. En caso de duda contactar con el departamento de producto: producto.audi@audi.es											
Equipamiento en cuero Valcona Audi exclusive 	YZ1	<ul style="list-style-type: none"> Bandas centrales de asiento, laterales de los asientos reposacabezas y apoyabrazos en cuero Valcona. Inserciones en los revestimientos de las puertas en microfibra Dinámica <p>El color de la microfibra dinámica, del cuero y de las costuras puede elegirse de la oferta de Audi Exclusive.</p> <p>Sólo en combinación con: > Tapicería de cuero Valcona (N1V)</p> <p>Aviso: La tapicería de cuero correspondiente y acabado interior de Audi AG se debe pedir adicionalmente por separado y no está incluida en el precio</p>	0	0	0	0	0	4.920 €	5.110 €	5.315 €	5.515 €
			> Obliga a Paquete Confort (WAV) o Paquete Premium (WTA)								
Costuras de contraste en color rojo	YYB	<ul style="list-style-type: none"> Costuras con acabados en rojo carmesí en los tapizados de los asientos, en la parte superior del cuadro de mandos, en el reposabrazos central de confort, en los reposabrazos en las puertas, en la horquilla lateral de la cinturones de seguridad en rojo carmesí <p>Sólo en combinación con: > Elemento del interior en la parte superior en cuero y elementos del interior en la parte inferior en cuero sintético (7HR) > Color interior UK</p>	0	0	0	-	-	970 €	1.010 €	1.050 €	1.090 €
Elementos de mando en Alcantara en color negro Audi exclusive	YVQ	<p>Corona del volante en Alcantara¹ en negro y pomo de la palanca de selección en microfibra Dinámica² en negro Audi exclusive.</p> <p>Los colores de las costuras de la corona del volante se pueden elegir entre la gama de colores principales, de acento y adicionales Audi exclusive.</p>	0	0	0	0	0	1.185 €	1.230 €	1.280 €	1.325 €
Inserciones de madera Audi exclusive	YTA	<p>Para cuadro de mandos, revestimientos de las puertas y consola central; disponibles en madera de mirto nuez moscada, madera de fresno gris noble natural y madera de eucalipto ámbar natural</p>	-	-	-	0	0	1.990 €	2.070 €	2.150 €	2.235 €
Elementos de mando en cuero Negro con costura de contraste, Audi exclusive	YVU	<p>Corona del volante y pomo de la palanca de selección en cuero negro Audi exclusive.</p> <p>Los colores de las costuras se pueden elegir entre la gama de colores principales y de acento Audi exclusive: blanco alabastro, cognac, plata diamante, marrón Habana, gris jet, rojo carmesí, azul océano, negro, azul Alaska, amarillo caléndula, y verde iguana.</p>	0	0	0	0	0	985 €	1.020 €	1.065 €	1.105 €

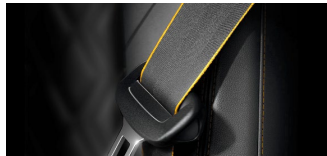

Opcional	PRNR		S line	Black line	SQ8 SUV	RS Q8	RS Q8 PERFORMANCE	PVPR (21,00%)	PVPR (25,75%)	PVPR (30,75%)	PVPR (35,75%)
IMPORTANTE: Para realizar la oferta v el detalle del pedido a loística. utilizar la web "Audi Exclusive order tool 2.0" o PDF de Audi Exclusive específico del modelo. En caso de duda contactar con el departamento de producto: producto.audi@audi.es											
Elementos de mando en Negro Alcantara con costura de contraste, Audi exclusive	YVQ	Corona del volante en Alcantara ¹ en negro y pomo de la palanca de selección en microfibra Dinámica ² en negro Audi exclusive. Los colores de las costuras de la corona del volante se pueden elegir entre la gama de colores principales y de acento Audi exclusive: blanco alabastro, cognac, plata diamante, marrón Habana, gris jet, rojo carmesí, azul océano, negro, azul Alaska, amarillo caléndula, y verde	0	0	0	0	0	1.185 €	1.230 €	1.280 €	1.325 €
Elementos interiores ampliados en cuero Audi exclusive	YSJ	Parte superior del panel de instrumentos, apoyabrazos de las puertas , inserción de la consola central y parte superior de las puertas en cuero Nappa fina El color de la costura de la parte superior del panel de instrumentos hacia el parabrisas coincide con el color del cuero Colores de cuero y costuras a escoger del catálogo de Audi exclusive	-	-	-	0	0	4.855 €	5.045 €	5.245 €	5.445 €
Cinturones de seguridad Audi exclusive 	YTO	Color de los cinturones de seguridad a eleqir entre la gama de colores Audi exclusive	0	0	0	0	0	1.865 €	1.940 €	2.020 €	2.095 €
Cinturones de seguridad en negro con borde de color Audi exclusive 	YTO	Color del reborde de los cinturones negros de seguridad a eleqir entre la gama de colores Audi exclusive	0	0	0	0	0	1.865 €	1.940 €	2.020 €	2.095 €

Audi Q8 SUV | Audi exclusive

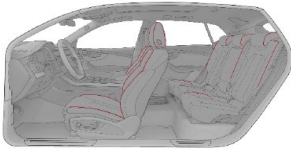

Opcional	PRNR		S line	Black line	SQ8 SUV	RS Q8	RS Q8 PERFORMANCE	PVPR (21,00%)	PVPR (25,75%)	PVPR (30,75%)	PVPR (35,75%)
IMPORTANTE: Para realizar la oferta v el detalle del pedido a logística. utilizar la web "Audi Exclusive order tool 2.0" o PDF de Audi Exclusive específico del modelo. En caso de duda contactar con el departamento de producto: producto.audi@audi.es											
Ribete para asientos de contorno individual, Audi exclusive 	YYA	Obliga a: Paquete de cuero Valcona Audi exclusive (YZ1) y Asientos de contorno individual delante (P58) y Combinación de cuero Valcona/cuero Cricket perforado (NOK)	-	-	-	0	0	0 €	0 €	0 €	0 €
Alfombrilla 	YSR	El color de los ribeteados, los cordoncillos y las costuras de las alfombrillas en negro se puede elegir entre la gama de colores principales y de acento Audi exclusive: · blanco alabastro ;cognac; plata diamante; marrón Habana ;gris jet; rojo carmesí; azul océano; negro ; azul Alaska; amarillo caléndula; verde	0	0	0	0	0	535 €	555 €	580 €	600 €



Audi Q8 SUV | Dimensiones

Q8 SUV

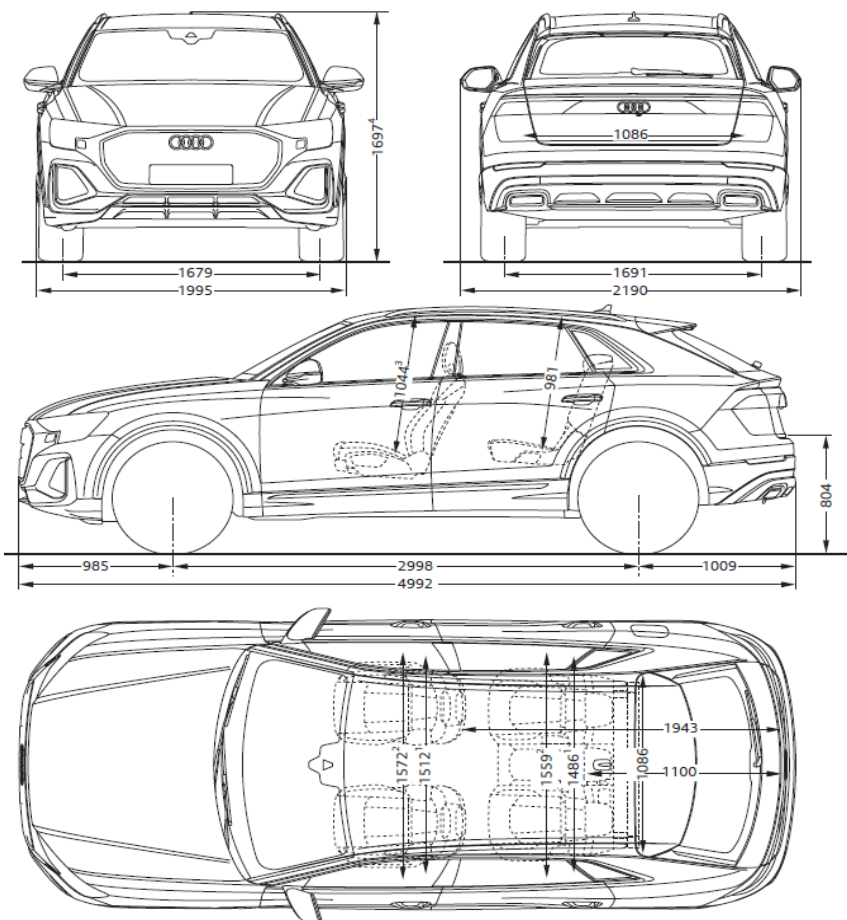

SQ8 SUV

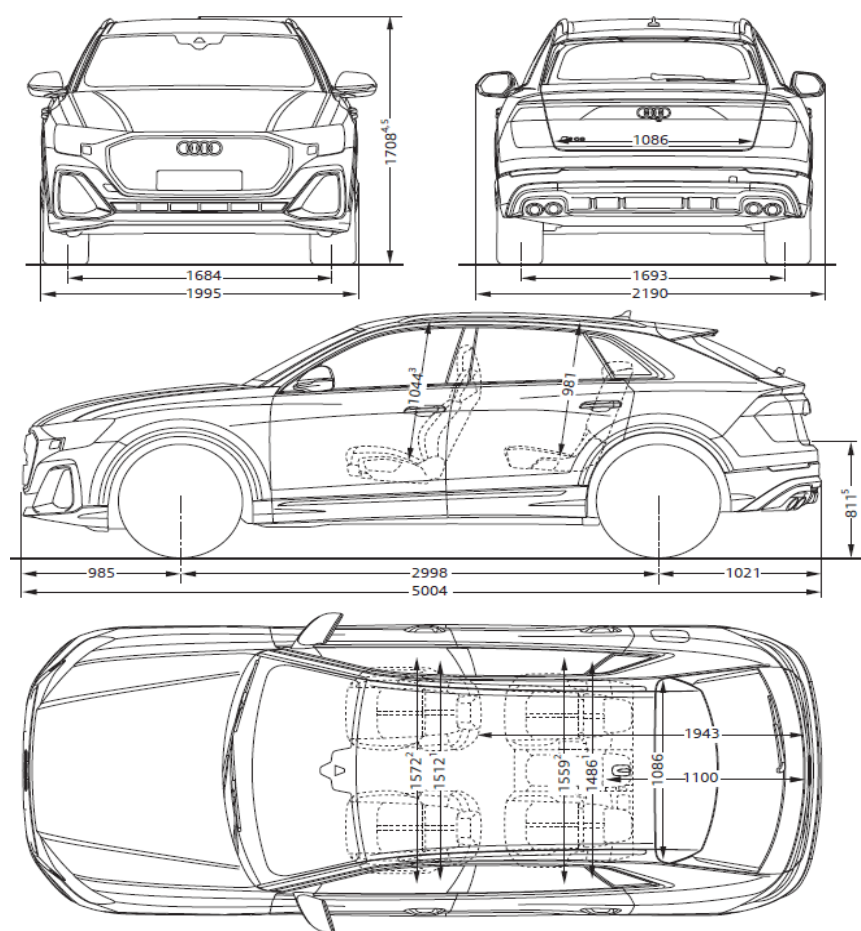

Q8/SQ8
Maletero: 605 litros.

RS Q8 / RS Q8 PERFORMANCE

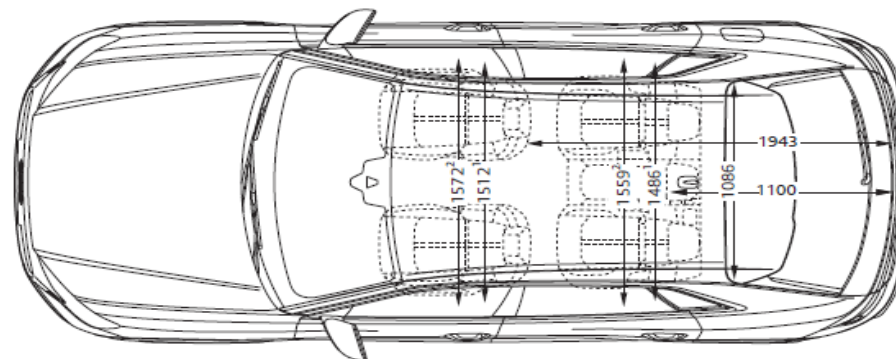
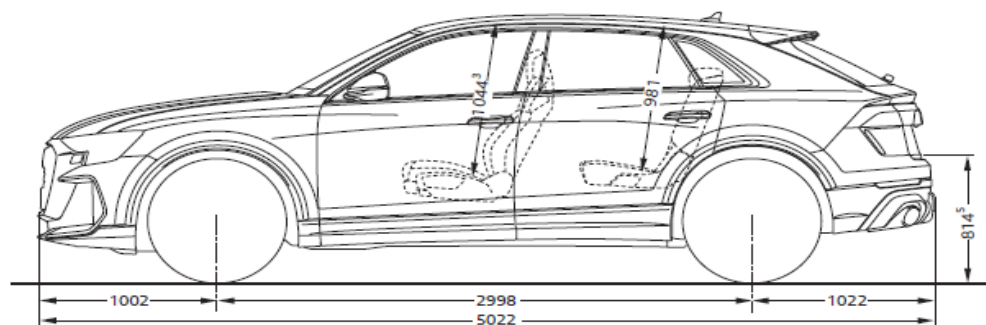
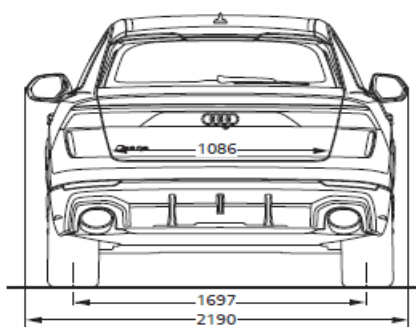
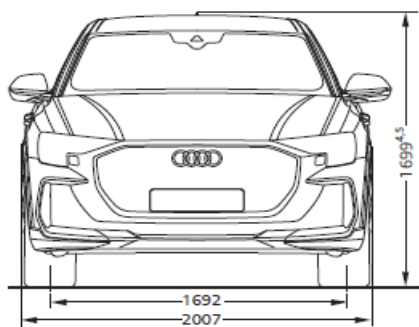

RS Q8/RS Q8 performance
Maletero: 605 litros.