

## Novedades

>> Novedades de diseño exterior en A6, A6 Avant y el paquete exterior S line (ver comunicado 31/03/2016)

>> Subida de precio 6NQ techo de tela en color negro

>> Subida de precio 4A4 asiento calefactado

>> Subida de precio 9AQ climatizador automático de confort de 4 zonas

>> Subida de precio 3FU techo panorámico

>> Subida de precio QQ1 iluminación interior/exterior

>> Subida de precio 9ZE y 9ZC phone box

>> Nuevo Audi Smartphone interface UI2

>> Nuevo color Verde Gotland metalizado Q9Q9

>> Nuevo color Rojo Marte metalizado T7T7

>> Nuevo color Marrón Java metalizado 0Y0Y

>> Nueva inserción aluminio Elipse 5TE

>> Nueva inserción aluminio Elipse bronce 5MI

>> Nueva inserción madera gris natural 5TV

>> Nueva llanta de 18" PRN (ahora en la edición S line)

>> Nueva llanta de 19" PQC

>> Nueva llanta de 20" PR1

>> Nuevo hueco portaesquí sin bolsa 3X4

>> Nuevas salidas de escape en color negro 0P7

>> Nueva moldura de entrada con logo quattro VT5

>> Nuevas carcasas retrovisores en negro 6FJ

>> Volante deportivo achatado 2PK disponible en combinación con WQS

>> Fin de comercialización color Gris Dakota metalizado Y7Y7

>> Fin de comercialización color Rojo granate efecto perla 9C9C

>> Fin de comercialización inserción aluminio Delta 7TH

>> Fin de comercialización inserción aluminio Delta bronce 5TD

>> Fin de comercialización inserción madera de fresno 7TL

>> Fin de comercialización llanta de 18" PRM (la de la edición S line)

>> Fin de comercialización llanta de 19" PQS

>> Fin de comercialización llanta de 19" PRY

>> Fin de comercialización llanta de 20" PQU

>> Fin de comercialización TV digital QU1

>> Fin de comercialización hueco portaesquí con bolsa 3X2

TMAIMG			Descripción
<u>A6</u>	<u>A6 Avant</u>	<u>A6 allroad</u>	
4GC06C	4GD06C	-	1.8 TFSI ultra (190 CV) 6 vel.
4GC06G	4GD06G	-	1.8 TFSI ultra (190 CV) S tronic 7 vel.
4GC08G	4GD08G	-	2.0 TFSI (252 CV) S tronic 7 vel.
4GC08Y	4GD08Y	-	2.0 TFSI (252 CV) quattro S tronic 7 vel.
4GC02Y	4GD02Y	4GJ02Y	3.0 TFSI (333 CV) quattro S tronic 7 vel.
4GC0DC	4GD0DC	-	2.0 TDI ultra (150 CV) 6 vel.
4GC0DG	4GD0DG	-	2.0 TDI ultra (150 CV) S tronic 7 vel.
4GC0IC	4GD0IC	-	2.0 TDI ultra (190 CV) 6 vel.
4GC0IG	4GD0IG	-	2.0 TDI ultra (190 CV) S tronic 7 vel.
4GC0IY	4GD0IY	-	2.0 TDI ultra (190 CV) quattro S tronic 7 vel.
4GC0TG	4GD0TG	-	3.0 TDI (218 CV) S tronic 7 vel.
4GC0TY	4GD0TY	4GJ0TY	3.0 TDI (218 CV) quattro S tronic 7 vel.
4GC0GY	4GD0GY	4GJ0GY	3.0 TDI (272 CV) quattro S tronic 7 vel.
4GC0VA	4GD0VA	4GJ0VA	3.0 BiTDI (320 CV) quattro tiptronic 8 vel.
4GC0PA	4GD0PA	-	3.0 BiTDI COMPETITION (326 CV) quattro tiptronic 8 vel.
4GCSFY	4GDSFY	-	<b>S6 4.0 TFSI (450 CV) quattro S tronic 7 vel.</b>
-	4GDRAA	-	<b>RS 6 4.0 TFSI (560 CV) quattro tiptronic 8 vel.</b>
-	4GDRRA	-	<b>RS 6 performance 4.0 TFSI (605 CV) quattro tiptronic 8 vel.</b>

# Audi A6 / A6 allroad / S6 / RS 6 Avant / RS 6 performance



## Equipamiento de serie

Versión	3.0 TFSI (333CV)	1.8 TFSI 2.0 TDI 2.0 TFSI (190/150/190/252CV)	3.0 TDI (218/272/320CV)	3.0 BITDI COMP (328CV)	allroad quattro	S6 4.0 TFSI (450 CV)	RS 6 4.0 TFSI (560 CV)	RS 6 p 4.0 TFSI (605 CV)
<b>Seguridad</b>								
Carrocería de acero y aluminio	S	S	S	S	S	S	S	S
Airbag conductor y acompañante con dos fases de accionamiento	S	S	S	S	S	S	S	S
Airbag laterales delanteros y traseros	S	S	S	S	S	S	S	S
Airbags de cabeza delanteros y traseros	S	S	S	S	S	S	S	S
Aviso cinturones delanteros desconectados	S	S	S	S	S	S	S	S
Control de pérdida de la presión de los neumáticos	S	S	S	S	S	S	S	S
Monitorización de presión de los neumáticos	-	-	-	-	-	-	S	S
Seguro para niños puertas traseras y elevalunas	S	S	S	S	S	S	S	S
Fijación para asientos infantiles ISOFIX en plazas traseras y plaza delantera acompañante con desactivación de airbag	S	S	S	S	S	S	S	S
Audi pre sense basic	S	S	S	S	S	S	S	S
5 apoyacabezas	S	S	S	S	S	S	S	S
Tomillos antirrobo	S	S	S	S	S	S	S	S
Freno de estacionamiento electromecánico con Audi hold assist	S	S	S	S	S	S	S	S
Faros Xenon	S	S	S	S	S	-	-	-
Faros LED	-	-	-	-	-	S	S	S
Intermitentes traseros dinámicos	-	-	-	-	-	S	S	S
Luces de marcha diurna	S	S	S	S	S	S	S	S
Pilotos traseros LED	S	S	S	S	S	S	S	S
Tercera luz de freno elevada	S	S	S	S	S	S	S	S
Inmovilizador electrónico	S	S	S	S	S	S	S	S
2 triángulos de emergencia	S	S	S	S	S	S	S	S
ABS	S	S	S	S	S	S	S	S
Distribución Electrónica Fuerza frenado (EBV)	S	S	S	S	S	S	S	S
Asistente de frenado de emergencia (SAFE)	S	S	S	S	S	S	S	S
Bloqueo Electrónico del Diferencial (EDS)	S	S	S	S	S	S	S	S
Control de Electrónico de Tracción (ASR+EDS)	S	S	S	S	S	S	S	S
Programa Electrónico de Estabilización (ESP)	S	S	S	S	S	S	S	S
Tracción integral quattro	S	-/S	-/S	-/S	S	S	S	S
Luna delantera y cristales laterales delanteros dobles insonorizantes	S	S	S	S	S	S	S	S

# Audi A6 / A6 allroad / S6 / RS 6 Avant / RS 6 performance



## Equipamiento de serie

Versión	3.0 TFSI	1.8 TFSI 2.0 TFSI	3.0 TDI	3.0 BITDI COMP	allroad quattro	S6 4.0 TFSI	RS 6 4.0 TFSI	RS 6 p 4.0 TFSI
	(333 CV)	(190/150/190/252 CV )	(218/272/320 CV)	(326 CV)		(450 CV)	(560 CV)	(605 CV)
<b>Exterior</b>								
Parrilla single frame con listones cromados (*específica)	S	S	S	-	S*	-	-	-
Llantas de aleación 8J x 17	S	S	S	-	-	-	-	-
Neumáticos 225/55 R 17	S	S	S	-	-	-	-	-
Rueda de repuesto compacta (*inflable para allroad)	S	S	S	S	S*	S	-	-
Parabrisas laminado tintado	S	S	S	S	S	S	S	S
Molduras cromadas en los marcos de las ventanillas	S	S	S	-	-	S	-	-
Limpiaparabrisas con intermitencia variable	S	S	S	S	S	S	S	S
Tubos de escape trapezoidales cromado, a ambos lados del vehículo	S	S	S	-	-	-	-	-
Retrovisores exteriores ajuste eléctrico y térmicos (* RS antideslumbrantes auto)	S	S	S	S	S	S	S*	S*
Retrovisores exteriores en el color de la carrocería	S	S	S	-	S	-	-	-
<b>Equipamiento específico A6 Avant</b>								
Barras longitudinales de carga en acabado de aluminio anodizado	S	S	S	S	-	S	-	-
Guías con argollas móviles en el maletero	S	S	S	S	S	S	S	S
Red separadora de carga entre maletero y habitáculo	S	S	S	S	S	S	S	S
Maletero eléctrico	S	S	S	S	S	S	S	S
<b>Equipamiento específico edición Competition</b>								
Parrilla single frame en color negro brillante				S				
Llantas de aleación 8,5 J x 20 pulidas/negro				S				
Con neumáticos 255/35 R20				S				
Molduras de los marcos de las ventanillas y barras de carga en color negro				S				
Tubos de escape en color negro brillante				S				
Retrovisores exteriores abatibles eléctricamente				S				
Retrovisores exteriores con carcasa en color negro				S				
Sistema de lavafaros				S				
Pinzas de freno en color rojo				S				
Pintura metalizada y efecto perla				S				
Paquete exterior S line				S				
<b>Equipamiento específico A6 allroad quattro</b>								
Llantas de aleación 8J x 18					S			
Neumáticos 235/55 R 18					S			
Pasarruedas en color de contraste negro allroad					S			
Molduras negras en los marcos de las ventanillas					S			
Sistema de control de descenso					S			
Sistema de lavafaros					S			
Suspensión neumática específica allroad					S			
Tubos de escape redondos a ambos lados del vehículo					S			
<b>Equipamiento específico S6 / S6 Avant</b>								
Parrilla single frame con listones cromados dobles						S		
Parachoques específico						S		
Tubos de escape con dos salidas dobles separadas						S		
Llantas de aleación 8.5J x 19 (diseño S)						S		
Neumáticos 255/40 R 19						S		
Retrovisores exteriores abatibles eléctricamente con función de memoria						S		
Retrovisores exteriores con carcasa en aluminio						S		
<b>Equipamiento específico RS 6 Avant y RS 6 Avant performance</b>								
Barras del techo en aluminio mate							S	-
Barras del techo en titanio							-	S
Marco de la parrilla single frame en aluminio							S	-
Marco de la parrilla single frame en titanio							-	S
Parrilla single frame con rejilla hexagonal							S	S
Llantas de aleación 9J x 21							-	S
Neumáticos 285/30 R 21							-	S
Llantas de aleación 9.5J x 20 7 radios							S	-
Neumáticos 275/35 R 20							S	-
Pinzas de freno con logotipo RS delante y detrás							S	S
Molduras de los marcos de las ventanillas en aluminio mate							S	-
Molduras de los marcos de las ventanillas en titanio							-	S
Tubos de escape ovalados, a ambos lados del vehículo							S	S
Sistema de escape deportivo							-	S
Retrovisores exteriores con carcasa en aluminio mate							S	-
Retrovisores exteriores con carcasa en titanio							-	S

# Audi A6 / A6 allroad / S6 / RS 6 Avant / RS 6 performance



## Equipamiento de serie

Versión	3.0 TFSI (333CV)	1.8 TFSI	3.0 TDI (218/272/320CV)	3.0 BITDI COMP (326CV)	allroad quattro	S6	RS 6	RS 6 p
		2.0 TFSI 2.0 TFSI (190/150/190/252 CV)				4.0 TFSI (450 CV)	4.0 TFSI (560 CV)	4.0 TFSI (605 CV)
<b>Confort / Interior</b>								
Capacidad del depósito 73 litros	-	S	S	S	S	-	-	-
Capacidad del depósito ampliada (75 litros)	S	-	-	-	-	S	S	S
Audi drive select (* RS sin modo eficiencia)	S	S	S	S	S	S	S*	S*
Apoyabrazos central delantero con compartimento	S	-	S	S	S	S	S	S
Apoyabrazos central trasero	S	S	S	S	S	S	S	S
MMI Radio	-	S	-	-	-	-	-	-
MMI Radio Plus	S	-	S	S	S	S	S	S
Audi music interface	S	-	S	S	S	S	S	S
Volante multifuncional con levas (**deportivo) (***)achatao-RS)	S	S	S	S**	S**	S**	S***	S***
Audi sound system, 10 altavoces, amplificador 6 canales y 180W	S	-	S	S	S	S	S	S
Instalación básica de Bluetooth (* RS con Audi connect)	S	-	S	S	S	S	S*	S*
Pomo de cambio en cuero	S	S	S	S	S	S	S	S
Pantalla del MMI en color de 6.5" escamoteable en el tablero	S	S	S	S	S	S	-	-
Sistema de arranque por botón	S	S	S	S	S	S	S	S
Concepto de mando integrado MMI (Multi Media Interface)	S	S	S	S	S	S	S	S
Lector de CD, MP3, WMA	S	S	S	S	S	S	S	S
2 lectores de tarjeta SD HC (hasta 32 Gb) para MP3, WMA y AAC	S	-	S	S	S	S	S	S
Entrada de sonido Aux-in	-	S	-	S	-	-	S	S
Respaldo trasero abatible en dos partes 40:60	S	S	S	S	S	S	S	S
Vehículo homologado con 5 plazas	S	S	S	S	S	S	S	S
Control automático de velocidad (Tempomat)	S	S	S	S	S	S	S	S
Sin paquete fumador (paquete fumador opcional)	S	S	S	S	S	S	S	S
Dirección asistida electromecánica	S	S	S	S	S	S	S	S
Columna dirección regulable manualmente (*RS eléctrica)	S	S	S	S	S	S	S*	S*
Inserciones en lacado reflex	S	S	S	-	S	-	-	-
Alfombrillas delanteras y traseras	S	S	S	S	-	S	S	S
Alfombrillas delanteras y traseras Vimentum a juego con el interior	-	-	-	-	S	-	-	-
Sensor de lluvia y luces	S	S	S	S	S	S	S	S
Conexión automática del limpiaparabrisas	S	S	S	S	S	S	S	S
Filtro antipolución y antipolen	S	S	S	S	S	S	S	S
Climatizador de dos zonas con regulación individual	S	S	S	S	S	-	-	-
Molduras de entrada al vehículo con inscripción allroad/S6/RS 6/quattro	-	-	-	S	S	S	S	S
Elevalunas eléctricos delanteros y traseros con sistema de seguridad	S	S	S	S	S	S	S	S
Ordenador de abordo y programa de eficiencia (*RS no)	S	-	S	S	S	S	S*	S*
Sistema de información para el conductor (FIS) color 7"	S	-	S	S	S	S	S	S
Pantalla monocroma en cuadro de instrumentos	-	S	-	-	-	-	-	-
Indicador de los intervalos de servicio	S	S	S	S	S	S	S	S
Aviso acústico para luces no desconectadas	S	S	S	S	S	S	S	S
Sistema de recuperación de energía	S	S	S	S	S	S	S	S
Sistema de Stop&Go	S	S	S	S	S	S	S	S

<b>Equipamiento específico S6 / S6 Avant / RS 6 Avant / RS 6 performance / Competition</b>								
Climatizador de cuatro zonas				-		S	S	S
Asientos delanteros con regulación lumbar eléctrica****				S		S	S	S
Suspensión neumática adaptativa sport (*específica para RS)				-		S	S*	S*
Tren de rodaje deportivo S line				S		-	-	-
Tapicería en Alcantara/piel con costura de rombos				-		S	S	-
Tapicería en cuero Valcona				S		-	-	S
Asientos deportivos S/RS delanteros				-		S	S	S
Asientos deportivos				S		-	-	-
Asientos delanteros eléctricos y memoria para conductor				-		S	S	S
Cargador de 6 CD				-		S	-	-
Sistema de cancelación de ruido Active Noise Control (ANC)				-		S	S	S
Inserciones de carbono				-		S	S	S
Inserciones de Beaufort negro madera/aluminio				S		-	-	-
Audi parking system plus				S		S	S	S
Sistema de alarma antirrobo				-		S	S	S
MMI navegación Plus con MMI touch				-		-	S	S
MMI Navigation				S		-	-	-
Pantalla del MMI en color de 8" escamoteable superior resolución				-		-	S	S
Cámara de visión trasera				-		-	S	S
Diferencial trasero deportivo				-		-	S	S
Volante multifunción RS achatado en su parte baja				-		-	S	S
Paquete portaobjetos				S		-	-	-
Espejo interior antideslumbrante automático				S		-	S	S
Audi connect				-		-	S	S

Denominación	Código	P.V.P. (Euros)				1.8 TFSI (190 CV)	3.0 TFSI (333 CV)	2.0 TDI / 2.0 TFSI	3.0 TDI (218/272/320CV)	3.0 BITDI COMP (245CV)	allroad quattro	S6 4.0 TFSI (450 CV)	RS 6 4.0 TFSI (600 CV)	RS 6 p 4.0 TFSI (605 CV)
		21,00%	25,75%	30,75%	35,75%									
<b>Edición especial Advanced edition</b>														
<i>(Disponible para A6 y A6 Avant 2.0 TDI, 3.0 TDI 218 y allroad en todas sus motorizaciones)</i>														
Nuevo Paquete Técnico:														
<ul style="list-style-type: none"> <li>• MMI Navegación* (Radio Plus de <b>serie en 6 cilindros</b>)</li> <li>• Audi Sound System (10 altavoces, 180W) (De <b>serie en 6 cilindros</b>)</li> <li>• Instalación básica de manos libres Bluetooth* (De <b>serie en 6 cilindros</b>)</li> <li>• FIS color de 7 pulgadas con ordenador de abordo y programa de eficiencia (De <b>serie en 6 cilindros</b>)</li> <li>• Apoyabrazos central delantero (De <b>serie en 6 cilindros</b>)</li> <li>• Espejo interior antideslumbrante</li> <li>• Retrovisores exteriores abatibles electricamente</li> <li>• Audi parking system plus</li> <li>• Paquete portaobjetos</li> <li>• Llave de confort</li> <li>• Cámara de visión trasera</li> <li>• Audi side assist y lane assist</li> </ul>														
Acabado de aluminio en el exterior ( <b>allroad</b> )														
<b>Opciones que se pueden combinar con la edición a precio reducido:</b>														
• Asistente de aparcamiento Park Assist	<b>7X5</b>	460	475	495	515	-	-	O	O/-	-	O	-	-	-
• MMI navegación plus con MMI Touch	<b>PNQ</b>	1.175	1.220	1.270	1.320	-	-	O	O/-	-	O	-	-	-
• Retrovisores ext abat elec con memoria	<b>6XF</b>	0	0	0	0	-	-	O	O/-	-	O	-	-	-
• Retrovisores ext abat elec antideslumbrante auto	<b>6XK</b>	310	325	335	350	-	-	O	O/-	-	O	-	-	-
• Retrovisores ext abat elec antideslum auto con memoria	<b>6XL</b>	310	325	335	350	-	-	O	O/-	-	O	-	-	-
• Cuatro cámaras de entorno	<b>KA6</b>	775	805	835	870	-	-	O	O/-	-	O	-	-	-
• Llave de confort con alarma ( <b>berlina</b> )	<b>PGD</b>	645	670	700	725	-	-	O	O/-	-	-	-	-	-
• Llave de confort con maletero eléctrico ( <b>berlina</b> )	<b>PGC</b>	610	635	660	685	-	-	O	O/-	-	-	-	-	-
• Llave de confort con alarma y maletero eléctrico ( <b>berlina</b> )	<b>PGB</b>	1.255	1.305	1.360	1.410	-	-	O	O/-	-	-	-	-	-
• Llave de confort con alarma ( <b>Avant/allroad</b> )	<b>PG3</b>	645	670	700	725	-	-	O	O/-	-	O	-	-	-
• Paquete de asistentes	<b>PCN</b>	1.210	1.260	1.310	1.360	-	-	O	O/-	-	O	-	-	-



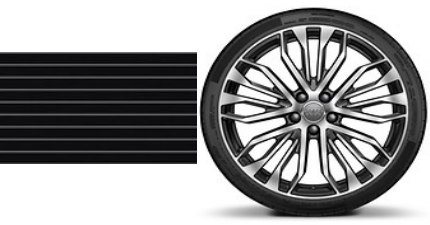

Denominación	Código	P.V.P. (Euros)				1.8 TFSI (190 CV)	3.0 TFSI (235 CV)	2.0 TDI / 2.0 TFSI	3.0 TDI (218-227-330CV)	3.0 BITDI COMP (245CV)	allroad quattro	S6 4.0 TFSI (450 CV)	RS 6 4.0 TFSI (605 CV)	RS 6 p. 4.0 TFSI (605 CV)
		21,00%	25,75%	30,75%	35,75%									
<b>Edición especial Competition</b> <b><i>(Motor 3.0 Bi TDI específico de 326CV con función BOOST)</i></b>										S				
Nuevo Paquete Técnico:														
<ul style="list-style-type: none"> <li>MMI Navegación</li> <li>Espejo interior antideslumbrante</li> <li>Retrovisores exteriores abatibles electricamente</li> <li>Audi parking system plus</li> <li>Paquete portaobjetos</li> <li>Llave de confort</li> <li>Cámara de visión trasera</li> <li>Audi side assist y lane assist</li> </ul>														
Paquete exterior S line														
Paquete deportivo S line														
<ul style="list-style-type: none"> <li>Tren de rodaje deportivo S line y altura rebajada</li> <li>Inscripción V6T</li> <li>Molduras de entrada al vehículo "quattro"</li> <li>Revestimiento interior del techo en color negro</li> <li>Asientos deportivos con ajuste lumbar eléctrico</li> <li>Volante deportivo S line con levas</li> </ul>														
Tapicería en cuero Valcona con emblemas S line en asientos delanteros														
Inserciones decorativas en madera/aluminio Beaufort														
Detalles estéticos exteriores específicos:														
<ul style="list-style-type: none"> <li>Pinzas de freno en color rojo</li> <li>Paquete estilo negro</li> <li>Retrovisores exteriores en color negro</li> <li>Salidas de escape en negro brillante</li> </ul>														
Llantas de aleación 8,5 J x 20 pulidas/negro														
Pinturas incluidas en la edición:														
<ul style="list-style-type: none"> <li>Gris Nardo</li> <li>Blanco glaciar metalizado</li> <li>Plata Floret metalizado</li> <li>Negro Mitos metalizado</li> <li>Azul Sepang efecto perla</li> <li>Gris Daytona efecto perla</li> <li>Rojos Misano efecto perla</li> </ul>														
<b>Opciones que se pueden combinar con la edición a precio reducido:</b>														
<ul style="list-style-type: none"> <li>Asistente de aparcamiento Park Assist</li> <li>MMI navegación plus con MMI Touch</li> <li>Retrovisores ext abat elec con memoria</li> <li>Retrovisores ext abat elec antideslumbrante auto</li> <li>Retrovisores ext abat elec antideslum auto con memoria</li> <li>Cuatro cámaras de entorno</li> <li>Llave de confort con alarma <b>(berlina)</b></li> <li>Llave de confort con maletero eléctrico <b>(berlina)</b></li> <li>Llave de confort con alarma y maletero eléctrico <b>(berlina)</b></li> <li>Llave de confort con alarma <b>(Avant/allroad)</b></li> <li>Paquete de asistentes</li> <li>Volante deportivo de cuero multifuncional de 3 radios con levas de cambio, calefactable</li> </ul>	<b>7X5</b>	460	475	495	515	-	-	-	-	O	-	-	-	
	<b>PNQ</b>	1.175	1.220	1.270	1.320	-	-	-	-	O	-	-	-	
	<b>6XF</b>	0	0	0	0	-	-	-	-	O	-	-	-	
	<b>6XK</b>	310	325	335	350	-	-	-	-	O	-	-	-	
	<b>6XL</b>	310	325	335	350	-	-	-	-	O	-	-	-	
	<b>KA6</b>	775	805	835	870	-	-	-	-	O	-	-	-	
	<b>PGD</b>	645	670	700	725	-	-	-	-	O	-	-	-	
	<b>PGC</b>	610	635	660	685	-	-	-	-	O	-	-	-	
	<b>PGB</b>	1.255	1.305	1.360	1.410	-	-	-	-	O	-	-	-	
	<b>PG3</b>	645	670	700	725	-	-	-	-	O	-	-	-	
	<b>PCN</b>	1.210	1.260	1.310	1.360	-	-	-	-	O	-	-	-	
	<b>1XT</b>	225	230	240	250	-	-	-	-	O	-	-	-	
<ul style="list-style-type: none"> <li>Asientos deportivos S</li> <li>Suspensión neumática adaptativa</li> </ul>	<b>PS6</b>	1.170	1.215	1.265	1.310	-	-	-	-	O	-	-	-	
	<b>1BK</b>	1.835	1.905	1.980	2.060	-	-	-	-	O	-	-	-	
<ul style="list-style-type: none"> <li>Llantas de aleación 8,5 J x 20</li> <li>Llantas de aleación 8,5 J x 20</li> <li>Llantas de aleación 9 J x 21</li> <li>Llantas de aleación 9 J x 21</li> </ul>	<b>PQL</b>	0	0	0	0	-	-	-	-	O	-	-	-	
	<b>PQJ</b>	235	245	255	265	-	-	-	-	O	-	-	-	
	<b>PQ8</b>	705	735	760	790	-	-	-	-	O	-	-	-	
	<b>PAU</b>	1.060	1.100	1.145	1.185	-	-	-	-	O	-	-	-	
<ul style="list-style-type: none"> <li>Inserciones en aluminio mate cepillado</li> <li>Inserciones en negro brillante</li> <li>Inserciones Audi exclusive</li> </ul>	<b>STG</b>	0	0	0	0	-	-	-	-	O	-	-	-	
	<b>5TL</b>	0	0	0	0	-	-	-	-	O	-	-	-	
	<b>YTA</b>	1.375	1.430	1.485	1.545	-	-	-	-	O	-	-	-	













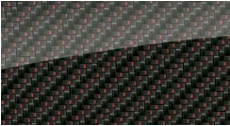

Denominación	Código	P.V.P. (Euros)				1.8 TFSI (190 CV)	3.0 TFSI (333 CV)	2.0 TDI / 2.0 TFSI	3.0 TDI (218-272-330CV)	3.0 BITDI COMP (330CV)	allroad quattro	S6 4.0 TFSI (450 CV)	RS 6 4.0 TFSI (605 CV)	RS 6 P 4.0 TFSI (605 CV)
		21,00%	25,75%	30,75%	35,75%									
<b>Tapicerías</b>														
En tela Effekt	N2M					S	S	S	S	-	-	-	-	
En tela Sierra / mono-pur	N2U					-	-	-	-	-	S	-	-	
Tapicería en Alcantara /cuero S	N7N					-	-	-	-	-	S	-	-	
Tapicería en Alcantara /cuero RS (rombos RS)	N7S	0	0	0	0	-	-	-	-	-	-	S	O	
Tapicería en Alcantara /Valcona RS performance (rombos RS)	N7R					-	-	-	-	-	-	-	O	
En tela Kontur <i>(Aviso: Sólo disponible con asientos deportivos)</i>	N5F	0	0	0	0	O	O	O	O	-	-	-	-	
En cuero Milano • Asientos, reposacabezas y apoyabrazos delantero en cuero Milano <i>(Aviso: disponible con asientos normales y deportivos)</i> <i>(Aviso: obliga a reposabrazos central delantero (6E3) en motores 1.8 y 2.0)</i>	N5W	2.290	2.380	2.475	2.570	O	O	O	O	-	O	-	-	
En cuero Valcona • Asientos, reposacabezas y apoyabrazos delantero en cuero Valcona • Parte inferior de consola central en cuero • Paneles de las puertas en Alcantara <i>(Aviso: disponible con asientos de confort y deportivos)</i> <i>(Aviso: obliga a reposabrazos central delantero (6E3) en motores 1.8 y 2.0)</i> <i>(Aviso: Para S6 solamente con asientos de confort)</i>	N5D	2.760 1.230 0	2.870 1.275 0	2.985 1.325 0	3.100 1.380 0	O - -	O - -	O - -	O - -	- - -	O O -	- O -	- O O	
Tapicería en cuero Valcona S <i>(Aviso: Sólo con asientos deportivos S)</i>	N0K	1.115	1.160	1.205	1.255	-	-	-	-	-	O	-	-	
Tapicería en cuero Valcona RS <i>(Aviso: Sólo con asientos deportivos RS)</i>	N5M	1.115	1.160	1.205	1.255	-	-	-	-	-	-	O	S	
Tapicería en Alcantara /cuero <i>(Aviso: Sólo con asientos deportivos)</i> <i>(Aviso: obliga a reposabrazos central delantero (6E3) en motores 1.8 y 2.0)</i>	N7U	1.645	1.710	1.780	1.845	O	O	O	O	-	O	-	-	
Tapicería en tela Sprint/cuero con emblemas S line en asientos delanteros <i>Color negro con costuras plata QF</i> <i>(Aviso: Sólo con paquete deportivo S line WQS)</i> <i>(Aviso: obliga a reposabrazos central delantero (6E3) en motores 1.8 y 2.0)</i>	N7V	1.165	1.210	1.255	1.305	O	O	O	O	-	-	-	-	
Tapicería en Alcantara perforada/cuero con emblemas S line en asientos delanteros <i>Color negro con costuras plata QF</i> <i>(Aviso: Sólo con paquete deportivo S line WQS)</i> <i>(Aviso: obliga a reposabrazos central delantero (6E3) en motores 1.8 y 2.0)</i>	N7K	1.645	1.710	1.780	1.845	O	O	O	O	-	-	-	-	
Tapicería en cuero Valcona con emblemas S line en asientos delanteros <i>Colores QA Plata Luna y QE Negro</i> <i>(Aviso: Sólo con paquete deportivo S line WQS)</i> <i>(Aviso: obliga a reposabrazos central delantero (6E3) en motores 1.8 y 2.0)</i>	N1V	2.760	2.870	2.985	3.100	O	O	O	O	S	-	-	-	
Reposabrazos de las puertas en cuero <i>(Aviso: No disponible con tapicería de tela)</i>	7HE	375	390	405	420	O	O	O	O	O	O	S	S	
Paquete de cuero Cuero en parte inferior de consola central y reposabrazos en las puertas <i>(Aviso: Sólo disponible con cuero Milano o Alcantara/cuero)</i>	7HB	575	600	620	645	O	O	O	O	O	O	-	-	
Paquete de cuero incluido tapa del airbag del volante Parte inferior de consola central, reposabrazos en las puertas y tapa de airbag del volante en cuero negro <i>(Aviso: No disponible con tapicería de tela)</i> <i>(Aviso: Sólo disponible con interiores con volante en color negro)</i>	7HC	810 235	845 245	875 255	910 265	O -	O -	O -	O -	O -	O -	- O	- O	
Revestimiento int. del techo en tela negra	6NQ	340 0	355 0	370 0	385 0	O -	O -	O -	O -	S -	O -	- O	S -	
Acabado interior ampliado: Cuadro de instrumentos y panel puerta bicolor <i>(Necesario con algunos interiores beige y gris)</i>	6RB	0	0	0	0	O	O	O	O	O	O	S	S	





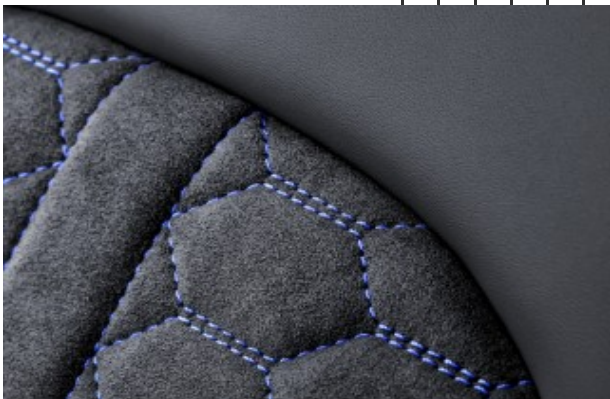





Denominación	Código	P.V.P. (Euros)				1.8 TFSI (190 CV)	3.0 TFSI (333 CV)	2.0 TDI / 2.0 TFSI	3.0 TDI (218-272-300CV)	3.0 BITDI COMP (325CV)	allroad quattro	S6 4.0 TFSI (460 CV)	RS 6 4.0 TFSI (605 CV)	RS 6 p 4.0 TFSI (605 CV)
		21,00%	25,75%	30,75%	35,75%									
<b>Tapicerías</b>														
<b>Paquete "Audi Design selection" en gris pedernal (Tapicería WI)</b> Combinación exclusiva que incluye: <ul style="list-style-type: none"> <li>Asientos de confort con función memoria</li> <li>Tapicería en cuero Valcona gris pedernal con costuras en gris latón. Parte central de los asientos en cuero perforado.</li> <li>Apoyabrazos de las puertas, y parte inferior de la consola central en cuero gris pedernal y costuras en gris latón.</li> <li>Reposabrazos central delantero en cuero gris pedernal y costuras en gris latón</li> <li>Paneles de las puertas en cuero gris pedernal</li> <li>Inserciones específicas de madera en color gris latón</li> </ul>  <ul style="list-style-type: none"> <li>Salpicadero gris pedernal en parte inferior</li> <li>Salpicadero gris granito en parte superior</li> <li>Alfombrillas color gris pedernal con costuras en gris latón</li> <li>Techo en color plata luna</li> <li>Volante en color gris granito</li> </ul>	PEX	6.705	6.965	7.245	7.520	O	O	O	O	-	O	-	-	-
 														
<b>Aviso. Obliga a:</b>														
• Cuero Valcona	N5D	0	0	0	0	O	O	O	O	-	O	-	-	-
• Asientos de confort	PS8	0	0	0	0	O	O	O	O	-	O	-	-	-
• Acabado interior ampliado	6RB	0	0	0	0	O	O	O	O	-	O	-	-	-
• Cuero apoyabrazos	7HE	0	0	0	0	O	O	O	O	-	O	-	-	-
• Retrovisor con función memoria	6XG	0	0	0	0	O	O	O	O	-	O	-	-	-
• Reposabrazos central delantero	6E3	225	230	240	250	O	S	O	S	-	S	-	-	-

Denominación	Código	P.V.P. (Euros)				1.8 TFSI (190 CV)	3.0 TFSI (333 CV)	2.0 TDI / 2.0 TFSI	3.0 TDI (218-272-320CV)	3.0 BitDI COMP (242CV)	allroad quattro	S6 4.0 TFSI (460 CV)	RS 6 4.0 TFSI (600 CV)	RS 6 p 4.0 TFSI (605 CV)
		21,00%	25,75%	30,75%	35,75%									
<b>Tapicerías</b>														
<b>Paquete "Audi Exclusive line" en blanco Alabastro (Tapicería UR)</b> Combinación exclusiva que incluye: <ul style="list-style-type: none"> <li>Asientos de confort con función memoria calefactados</li> <li>Tapicería en cuero Valcona blanco Alabastro con costuras en beige. Parte central de los asientos en cuero perforado.</li> <li>Apoyabrazos de las puertas en cuero Valcona blanco Alabastro con costuras beige</li> <li>Reposabrazos central delantero en cuero blanco Alabastro con costuras color beige</li> <li>Paneles de las puertas en blanco Alabastro</li> <li>Inserciones específicas de madera de eucalipto</li> </ul>  <ul style="list-style-type: none"> <li>Salpicadero color negro</li> <li>Alfombrillas color negro con costuras y ribetes en blanc Alabastro</li> <li>Techo en color negro</li> <li>Molduras de entrada exclusive line</li> </ul>	<b>WQK</b>	6.705	6.965	7.245	7.520	0	0	0	0	-	0	-	-	-
														
<b>Aviso. Obliga a:</b> <ul style="list-style-type: none"> <li>Asientos de confort</li> <li>Cuero apoyabrazos</li> <li>Retrovisor con función memoria</li> <li>Asientos calefactados</li> <li>Molduras de entrada</li> <li>Reposabrazos central delantero</li> </ul>	<b>PS8</b> <b>7HE</b> <b>6XG</b> <b>4A3</b> <b>7M4</b> <b>6E3</b>	0	0	0	0	0	0	0	0	-	0	-	-	-
		225	230	240	250	0	S	0	S	-	S	-	-	-

Denominación	Código	P.V.P. (Euros)				1.8 TFSI (190 CV)	3.0 TFSI (333 CV)	2.0 TDI / 2.0 TFSI	3.0 TDI (218/272/320CV)	3.0 BiTDI COMP (325CV)	allroad quattro	S6 4.0 TFSI (450 CV)	RS 6 4.0 TFSI (600 CV)	RS 6 p. 4.0 TFSI (605 CV)	
		21,00%	25,75%	30,75%	35,75%										
<b>Tapicerías</b>															
<p><b>Paquete "Audi Design selection" en rojo Arras (Tapicería XU)</b></p> <p>Combinación exclusiva que incluye:</p> <ul style="list-style-type: none"> <li>Asientos deportivos S con emblema S6</li> <li>Tapicería en cuero Valcona rojo Arras "diamantes" con costuras en gris granito.</li> <li>Apoyabrazos de las puertas en cuero Valcona rojo Arras con costuras gris granito</li> <li>Parte inferior de la consola central en Alcantara negro</li> <li>Reposabrazos central delantero en cuero rojo Arras con costuras gris granito</li> <li>Paneles de las puertas en Alcantara negro</li> <li>Inserciones específicas de fibra de carbono color rojo</li> </ul>  <ul style="list-style-type: none"> <li>Salpicadero color negro</li> <li>Alfombrillas color negro</li> <li>Techo en color plata luna</li> <li>Volante en color negro con costuras en gris oscuro</li> </ul>	<b>PET</b>	2.940	3.055	3.175	3.295	-	-	-	-	-	O	-	-		
															
															
			<p><b>Aviso. Obliga a:</b></p> <ul style="list-style-type: none"> <li>Cuero Valcona</li> <li>Cuero apoyabrazos</li> </ul>												
	<b>NOK</b>	0	0	0	0	-	-	-	-	-	-	O	-	-	
	<b>7HE</b>	0	0	0	0	-	-	-	-	-	O	-	-		

Denominación	Código	P.V.P. (Euros)				1.8 TFSI (190 CV)	3.0 TFSI (333 CV)	2.0 TDI / 2.0 TFSI	3.0 TDI (218-272-320CV)	3.0 BITDI COMP (320CV)	allroad quattro	S6 4.0 TFSI (450 CV)	RS 6 4.0 TFSI (560 CV)	RS 6 p 4.0 TFSI (605 CV)
		21,00%	25,75%	30,75%	35,75%									
<b>Tapicerías</b>														
<p><b>Paquete de diseño en negro/azul (Tapicería MA)</b></p> <p>Combinación que incluye:</p> <ul style="list-style-type: none"> <li>• Tapicería en Alcantara / cuero Valcona "panal" negro con costuras en azul</li> <li>• Parte central de los asientos en Alcantara</li> <li>• Parte lateral de los asientos en cuero Valcona</li> <li>• Apoyabrazos de las puertas en cuero Valcona negro con costuras en azul</li> <li>• Parte inferior de la consola central en Alcantara negro con costura en azul</li> <li>• Reposabrazos central delantero en cuero negro con costuras gen azul</li> <li>• Paneles de las puertas en Alcantara negro</li> <li>• Inserciones específicas de fibra de carbono con tono azul</li> </ul>  <ul style="list-style-type: none"> <li>• Salpicadero color negro</li> <li>• Alfombrillas color negro con ribete azul</li> <li>• Volante y pomo de cambio de marchas en color negro con costuras en azul</li> </ul>	WL1	0	0	0	0	-	-	-	-	-	-	-	-	0
		 												



Denominación	Código	P.V.P. (Euros)				1.8 TFSI (190 CV)	3.0 TFSI (333 CV)	2.0 TDI / 2.0 TFSI	3.0 TDI (218-272-320CV)	3.0 BITDI COMP (320CV)	allroad quattro	S6 4.0 TFSI (460 CV)	RS 6 4.0 TFSI (600 CV)	RS 6 p 4.0 TFSI (605 CV)
		21,00%	25,75%	30,75%	35,75%									
<b>Inserciones</b>														
<b>En lacado Reflex</b>  Interior negro/gris:  Interior begie/marrón:  * para allroad siempre este color:						S	S	S	S	-	S*	-	-	-
<b>En fibra de carbono</b> 						-	-	-	-	-	S	S	S	
<b>En fibra de carbono azul</b> (Aviso: solo en combinación con interior MA)						-	-	-	-	-	-	-	-	O
<b>En lacado brillante negro</b> 	5TL	790 0	820 0	850 0	885 0	O -	O -	O -	O -	- O	O -	- O	- O	- O
>> <b>En aluminio Elipse</b> 	5TE	400	415	430	450	O	O	O	O	-	O	-	-	-
>> <b>En aluminio Elipse bronce</b>  (Aviso solo con interiores IV, VT, VY, WO)	5MI	400	415	430	450	-	-	-	-	-	O	-	-	-
<b>En aluminio mate cepillado</b> 	5TG	0	0	0	0	P -	P -	P -	P -	O	-	-	-	-
<b>En madera de raíz de nogal marrón oscuro</b> 	5MG	790	820	850	885	O	O	O	O	-	O	-	-	-
>> <b>En madera gris natural</b> 	5TV	790 0	820 0	850 0	885 0	O -	O -	O -	O -	- O	O -	- O	- O	- O
<b>En madera Beaufort nuez</b> 	7TD	1.025 210	1.065 220	1.105 230	1.150 240	O -	O -	O -	O -	- -	O -	- O	- -	- -
<b>En madera/aluminio Beaufort negra</b> 	5TB	2.315 1.150 1.705	2.405 1.195 1.770	2.500 1.245 1.840	2.600 1.295 1.915	O - -	O - -	O - -	O - -	S - -	O - -	- O -	- - O	- - O

Tapicerías					Tela Effekt (serie)*	N5W cuero Milano*	Tela Kontur**	N7U Alcantara cuero**	N5W cuero Milano**	N5D cuero Valcona**	N5D cuero Valcona**	N7K Alcantara cuero**	N1V cuero Valcona**	N7V Tela cuero**
Clave Tapicería	Asientos	Salpicadero	Moqueta	Techo										
FZ	Negro	Negro/Negro	Negro	Plata luna	X	X	X	X	X	X	X			
VB	Marrón nougat	Negro/Negro	Negro	Plata luna	-	X	-	-	-	X	X			
IV	Beige atlas	Negro/Negro	Negro	Beige atlas	-	X	-	-	-	-	X			
IX	Gris pedernal	Gris pedernal/Gris granito	Gris granito	Plata luna	-	X	-	X	-	X	X			
IY	Beige atlas	Marrón turba/Beige atlas	Marrón turba	Beige atlas	-	X	-	-	-	-	X			
IZ	Beige atlas	Marrón turba/Beige atlas	Beige atlas	Beige atlas	-	X	-	-	-	-	X			
<b>Tapicerías S line:</b>														
QA****	Plata luna (costura pl Negro/Negro		Negro/Negro	Negro								-	X	-
QE****	Negro	Negro/Negro	Negro/Negro	Negro								-	X	-
QF****	Negro (costura plata)	Negro/Negro	Negro/Negro	Negro								X	-	X

- Combinación NO disponible      (\*) Asientos normales      (\*\*) Asientos deportivos      (\*\*\*) Asientos confort  
 (\*\*\*\*) Combinaciones de S line      (Aviso: N1V única tapicería para asientos deportivos S)

Pintura exterior	
Código	Descripción
A2A2	Negro brillante
T9T9*	Blanco ibis
2Y2Y*	Blanco glaciador metalizado
L5L5*	Plata Floret metalizado
0D0D*	Plata Cuvee metalizado
N3N3 *	Beige Carat metalizado
4N4N*	Gris Oolong metalizado
Q2Q2*	Gris Tornado metalizado
>> 0Y0Y*	Marrón Java metalizado
0E0E*	Negro Mitos metalizado
4J4J*	Negro Habana metalizado
W1W1*	Azul lunar metalizado
U0U0*	Azul Aviator metalizado
>> >> T7T7*	Rojo Marte metalizado
Q9Q9*	Verde Gotland metalizado
6Y6Y**	Gris Daytona efecto perla
N9N9***	Rojos Misano efecto perla

\* Pinturas Blanco Ibis, metalizadas y efecto perla con sobreprecio  
 \*\* Gris Daytona sólo disponible con paquete deportivo S line  
 \*\*\* Rojo Misano sólo disponible con paquete exterior S line

	P.V.P.			
	21,00%	25,75%	30,75%	35,75%
Pintura blanco Ibis	300	310	325	335
Pintura metalizada y efecto perla	1.185	1.235	1.280	1.330

	P.V.P.			
	21,00%	25,75%	30,75%	35,75%
Pintura personalizada Audi exclusive (Q0Q0)	3.235	3.360	3.495	3.625

# Audi A6 COMPETITION / A6 Avant COMPETITION



## Tapicería y Pinturas

Tapicerías						N1V cuero Valcona (serie)**	N1V cuero Valcona****
Clave	Asientos	Salpicadero	Moqueta	Techo			
Tapicería							
QA	Plata luna (costura plata)	Negro/Negro	Negro/Negro	Negro	X	X	
XL	Plata luna (costura gris)	Negro/Negro	Negro/Negro	Negro	-	X	
QE	Negro	Negro/Negro	Negro/Negro	Negro	X	X	
CI	Negro (costuras rojo)	Negro/Negro	Negro/Negro	Negro	-	X	

- Combinación NO disponible

(\*\*) Asientos deportivos

(\*\*\*\*) Asientos deportivos S

Pintura exterior	
Código	Descripción
T3T3	Gris Nardo
2Y2Y	Blanco glaciador metalizado
L5L5	Plata Floret metalizado
0E0E	Negro Mitos metalizado
E9E9	Azul Sepang efecto perla
6Y6Y	Gris Daytona efecto perla
N9N9	Rojo Misano efecto perla

	P.V.P.			
	21,00%	25,75%	30,75%	35,75%
Pintura metalizada y efecto perla	0	0	0	0

	P.V.P.			
	21,00%	25,75%	30,75%	35,75%
Pintura personalizada Audi exclusive (Q0Q0)	3.235	3.360	3.495	3.625



Tapicerías										
Clave					Tela Sierra/mono-pur(serie)*					
Tapicería	Asientos	Salpicadero	Moqueta	Techo	N5W cuero Milano*	N7U Alcantara cuero**	N5W cuero Milano**	N5D cuero Valcona**	N5D cuero Valcona***	
FZ	Negro	Negro/Negro	Negro	Plata luna	X	X	X	-	X	
VV	Negro(costuras marrón)	Negro/Negro	Negro	Plata luna	-	-	X	X	-	
IV	Beige atlas	Negro/Negro	Negro	Beige atlas	-	-	-	-	X	
WO	Beige atlas(costuras gris)	Negro/Negro	Negro	Beige atlas	-	-	-	X	-	
VY	Marrón Santos	Negro/Negro	Negro	Plata luna	-	-	-	-	X	
VT	Marrón Santos(gris oscuro)	Negro/Negro	Negro	Plata luna	-	-	-	X	-	

- Combinación NO disponible      (\*) Asientos normales      (\*\*) Asientos deportivos      (\*\*\*) Asientos de confort

Pintura exterior		
Código	Descripción	
A2A2	Negro brillante	
T9T9*	Blanco ibis	
2Y2Y*	Blanco glaciador metalizado	
L5L5*	Plata Floret metalizado	
N3N3*	Beige Carat metalizado (No compatible con VJ1)	
4N4N*	Gris Oolong metalizado	
Q2Q2*	Gris Tornado metalizado	
0E0E*	Negro Mitos metalizado	
4J4J*	Negro Habana metalizado	
0Y0Y*	Marrón Java metalizado	
W1W1*	Azul lunar metalizado	
>> T7T7*	Rojo Marte metalizado	
>> Q9Q9*	Verde Gotland metalizado	

\* Pinturas Blanco Ibis, metalizadas y efecto perla con sobreprecio

	P.V.P.			
	21,00%	25,75%	30,75%	35,75%
Pintura blanco ibis	300	310	325	335
Pintura metalizada y efecto perla	1.185	1.235	1.280	1.330

	P.V.P.			
	21,00%	25,75%	30,75%	35,75%
Pintura personalizada Audi exclusive (Q0Q0)	3.235	3.360	3.495	3.625

Tapicerías					N0K cuero Valcona S**	N7N Alcantara/piel**	N5D cuero Valcona***
Clave	Asientos	Salpicadero	Moqueta	Techo			
Tapicería							
<b>SX</b>	Negro	Negro/Negro	Negro	Plata luna	-	X	X
<b>IM</b>	Negro (consturas plata)	Negro/Negro	Negro	Plata luna	X	-	-
<b>WQ</b>	Gris pedernal	Negro/Negro	Negro	Plata luna	-	-	X
<b>IN</b>	Plata luna	Negro/Negro	Negro	Plata luna	-	X	-
<b>IL</b>	Plata luna(costuras gris)	Negro/Negro	Negro	Plata luna	X	-	-

- Combinación NO disponible

(\*\*) Asientos deportivos S

(\*\*\*) Asientos confort

Pintura exterior	
Código	Descripción
<b>A2A2</b>	Negro brillante
<b>T9T9*</b>	Blanco ibis
<b>2Y2Y*</b>	Blanco glaciar metalizado
<b>L5L5*</b>	Plata Floret metalizado
<b>N3N3*</b>	Beige Carat metalizado
<b>Q2Q2*</b>	Gris Tornado metalizado
<b>4N4N*</b>	Gris Oolong metalizado
<b>0E0E*</b>	Negro Mitos metalizado
<b>4J4J*</b>	Negro Habana metalizado
<b>W1W1*</b>	Azul lunar metalizado
<b>Q9Q9*</b>	Verde Gotland metalizado
<b>N9N9*</b>	Rojo Misano efecto perla
<b>E9E9*</b>	Azul Sepang efecto perla
<b>6Y6Y*</b>	Gris Dayotna efecto perla

\* Pinturas Blanco Ibis, metalizadas y efecto perla con sobreprecio

	P.V.P.			
	21,00%	25,75%	30,75%	35,75%
<b>Pintura blanco Ibis</b>	300	310	325	335
<b>Pintura metalizada y efecto perla</b>	1.185	1.235	1.280	1.330

	P.V.P.			
	21,00%	25,75%	30,75%	35,75%
<b>Pintura personalizada Audi exclusive (Q0Q0)</b>	3.235	3.360	3.495	3.625

Tapicerías									
Clave	Asientos	Salpicadero	Moqueta	Techo	Volante y palanca	Apoyabrazos puerta	N5D cuero Valcona**	N5M cuero Valcona RS***	N7S Alcantara/piel***
QH	Negro	Negro/Negro	Negro	Negro	Costura gris roca	Costura negra	X	X	X
UO	Negro	Negro/Negro	Negro	Plata luna*	Costura gris roca	Costura negra	X	X	X
UB	Negro/costuras gris roca	Negro/Negro	Negro	Negro	Costura gris roca	Costura gris roca	-	X	-
QI	Negro/costuras gris roca	Negro/Negro	Negro	Plata luna*	Costura gris roca	Costura gris roca	-	X	-
QO	Plata luna/costuras gris roca	Negro/Negro	Negro	Negro	Costura gris roca	Costura gris roca	-	X	-
SO	Plata luna/costuras gris roca	Negro/Negro	Negro	Plata luna*	Costura gris roca	Costura gris roca	-	X	-

- Combinación NO disponible

(\*\*) Asientos confort

(\*\*\*) Asientos deportivos RS

**\* Para tapicerías con el techo Plata luna, pedir 6NJ a precio 0**

Pintura exterior	
Código	Descripción
T3T3	Gris Nardo
0E0E*	Negro Mitos metalizado
2Y2Y*	Blanco glaciador metalizado
L5L5*	Plata Floret metalizado
6Y6Y*	Gris Daytona efecto perla
N9N9*	Rojo Misano efecto perla
E9E9*	Azul Sepang efecto perla
H8H8*	Negro pantera efecto cristal
T0T0*	Plata Prisma efecto cristal
I6I6*	Gris daytona efecto mate

\* Pinturas metalizadas, efecto perla, efecto cristal y mate con sobreprecio

	P.V.P.			
	21,00%	25,75%	30,75%	35,75%
Pintura metalizada y efecto perla	1.185	1.235	1.280	1.330
Pintura efecto cristal	1.715	1.785	1.855	1.925
Pintura gris Daytona efecto mate	6.170	6.415	6.670	6.925

	P.V.P.			
	21,00%	25,75%	30,75%	35,75%
Pintura personalizada Audi exclusive (Q0Q0)	3.235	3.360	3.495	3.625
Pintura personalizada mate Audi exclusive (O0O0)	6.760	7.025	7.305	7.580

# Audi RS 6 Avant performance



## Tapicería y Pinturas

Tapicerías							N5D cuero Valcona**	N5M cuero Valcona RS***	N7S Alcantara/piel***	N7R Alcantara/Valcona***
Clave	Asientos	Salpicadero	Moqueta	Techo	Volante y palanca	Apoyabrazo puerta				
Tapicería										
<b>QH</b>	Negro	Negro/Negro	Negro	Negro	Costura gris roca	Costura negra	X	X	X	-
>> <b>MA</b>	Negro/costuras azul	Negro/Negro	Negro/cost azul	Negro	Costura azul	Costura azul	-	-	-	X
<b>UO</b>	Negro	Negro/Negro	Negro	Plata luna*	Costura gris roca	Costura negra	X	X	X	-
<b>UB</b>	Negro/costuras gris roca	Negro/Negro	Negro	Negro	Costura gris roca	Costura gris roca	-	X	-	-
<b>QI</b>	Negro/costuras gris roca	Negro/Negro	Negro	Plata luna*	Costura gris roca	Costura gris roca	-	X	-	-
<b>QO</b>	Plata luna/costuras gris roca	Negro/Negro	Negro	Negro	Costura gris roca	Costura gris roca	-	X	-	-
<b>SO</b>	Plata luna/costuras gris roca	Negro/Negro	Negro	Plata luna*	Costura gris roca	Costura gris roca	-	X	-	-

- Combinación NO disponible

(\*\*) Asientos confort

(\*\*\*) Asientos deportivos RS

\* Para tapicerías con el techo Plata luna, pedir 6NJ a precio 0

Pintura exterior	
Código	Descripción
<b>T3T3</b>	Gris Nardo
>> <b>9W9W*</b>	Azul Ascari metalizado
<b>0E0E*</b>	Negro Mitos metalizado
<b>2Y2Y*</b>	Blanco glaciador metalizado
<b>L5L5*</b>	Plata Floret metalizado
<b>6Y6Y*</b>	Gris Daytona efecto perla
<b>N9N9*</b>	Rojo Misano efecto perla
<b>E9E9*</b>	Azul Sepang efecto perla
<b>H8H8*</b>	Negro pantera efecto cristal
<b>T0T0*</b>	Plata Prisma efecto cristal
<b>I6I6*</b>	Gris daytona efecto mate





\* Pinturas metalizadas, efecto perla, efecto cristal y mate con sobreprecio



	P.V.P.			
	21,00%	25,75%	30,75%	35,75%
<b>Pintura metalizada y efecto perla</b>	1.185	1.235	1.280	1.330
<b>Pintura efecto cristal</b>	1.715	1.785	1.855	1.925
<b>Pintura gris Daytona efecto mate</b>	6.170	6.415	6.670	6.925



	P.V.P.			
	21,00%	25,75%	30,75%	35,75%
<b>Pintura personalizada Audi exclusive (Q0Q0)</b>	3.235	3.360	3.495	3.625
<b>Pintura personalizada mate Audi exclusive (O0O0)</b>	6.760	7.025	7.305	7.580







## Equipamiento opcional



Denominación	Código	P.V.P. (Euros)				1.8 TFSI (190 CV)	3.0 TFSI (333 CV)	2.0 TDI / 2.0 TFSI	3.0 TDI (218-272-320CV)	3.0 BITDI COMP (320CV)	allroad quattro	S6 4.0 TFSI (450 CV)	RS 6 4.0 TFSI (600 CV)	RS 6 p 4.0 TFSI (605 CV)
		21,00%	25,75%	30,75%	35,75%									
<b>Tren de rodaje</b>														
<b>Llantas de aleación 8J x 17</b> Diseño de 6 brazos / Neumáticos 225/55 R 17 	PRF					S	S	S	S	-	-	-	-	-
<b>Llantas de aleación 8J x 17</b> Diseño de 10 brazos / Neumáticos 225/55 R 17 	PRQ	355	365	380	395	O	O	O	O	-	-	-	-	-
>> <b>Llantas de aleación 8J x 18</b> Diseño 5 radios dobles estrella Neumáticos 245/45 R 18 	PRN	1.060	1.100	1.145	1.185	O	O	O	O	-	-	-	-	-
<b>Llantas de aleación 8J x 18</b> Diseño de 10 brazos en V Neumáticos 245/45 R 18 	PRU	1.235	1.555	2.035	2.765	O	O	O	O	-	-	-	-	-

Denominación	Código	P.V.P. (Euros)				1.8 TFSI (190 CV)	3.0 TFSI (333 CV)	2.0 TDI/ 2.0 TFSI	3.0 TDI (218-272-320CV)	3.0 BITDI COMP (326CV)	allroad quattro	S6 4.0 TFSI (450 CV)	RS 6 4.0 TFSI (600 CV)	RS 6 p 4.0 TFSI (605 CV)
		21,00%	25,75%	30,75%	35,75%									
<b>Tren de rodaje</b>														
<b>Llantas de aleación 8,5 J x 20 pulidas/gris</b> Diseño estrella Con neumáticos 255/35 R20 	PRH	3.175	3.300	3.430	3.560	O	O	O	O	-	-	-	-	-
...en combinación con WQS	PRH	1.530 825	1.590 855	1.650 890	1.715 925	O -	- O	O -	- O	- -	- -	- -	- -	- -
<b>Llantas de aleación 8,5 J x 20 pulidas/negro</b> Diseño estrella Con neumáticos 255/35 R20 	PR1	3.175	3.300	3.430	3.560	O	O	O	O	S	-	-	-	-
...en combinación con WQS	PRH	1.530 825	1.590 855	1.650 890	1.715 925	O -	- O	O -	- O	- -	- -	- -	- -	- -

Denominación	Código	P.V.P. (Euros)				1.8 TFSI (190 CV)	3.0 TFSI (333 CV)	2.0 TDI / 2.0 TFSI	3.0 TDI (218-272-320CV)	3.0 BITDI COMP (328CV)	allroad quattro	S6 4.0 TFSI (450 CV)	RS 6 4.0 TFSI (560 CV)	RS 6 p 4.0 TFSI (605 CV)
		21,00%	25,75%	30,75%	35,75%									
<b>Tren de rodaje</b>														
<b>Llantas de aleación 8,5 J x 19</b> Diseño de 5 radios paralelos diseño S 						-	-	-	-	-	-	S	-	-
<b>Llantas de aleación 8,5 J x 20</b> Diseño de 5 radios 'Estrella' diseño S Con neumáticos 255/35 R20 	PRG	1.645	1.710	1.780	1.845	-	-	-	-	-	-	O	-	-

Denominación	Código	P.V.P. (Euros)				1.8 TFSI (190 CV)	3.0 TFSI (333 CV)	2.0 TDI / 2.0 TFSI	3.0 TDI (218-272-320CV)	3.0 BiTDI COMP (328CV)	allroad quattro	S6 4.0 TFSI (450 CV)	RS 6 4.0 TFSI (560 CV)	RS 6 p 4.0 TFSI (605 CV)
		21,00%	25,75%	30,75%	35,75%									
<b>Tren de rodaje</b>														
<b>Llantas de aleación 9 J x 20</b> Diseño de 7 radios dobles Con neumáticos 275/35 R20 						-	-	-	-	-	-	-	S	-
<b>Llantas de aleación 9,5 J x 21</b> Diseño de 5 radios Con neumáticos 285/30 R21 	PQ7	2.115 0	2.200 0	2.285 0	2.375 0	-	-	-	-	-	-	-	O	-
<b>Llantas de aleación 9,5 J x 21</b> Diseño de 5 radios en óptica de titanio mate Con neumáticos 285/30 R21 	PQR	2.350 0	2.445 0	2.540 0	2.635 0	-	-	-	-	-	-	-	O	-
<b>Llantas de aleación 9,5 J x 21</b> Diseño de 5 radios en óptica de color negro Con neumáticos 285/30 R21 	PQ4	2.350 0	2.445 0	2.540 0	2.635 0	-	-	-	-	-	-	-	O	-





Denominación	Código	P.V.P. (Euros)				1.8 TFSI (190 CV)	3.0 TFSI (333 CV)	2.0 TDI / 2.0 TFSI	3.0 TDI (218-272-320CV)	3.0 BitTDI COMP (328CV)	allroad quattro	S6 4.0 TFSI (450 CV)	RS 6 4.0 TFSI (560 CV)	RS 6 p 4.0 TFSI (605 CV)
		21,00%	25,75%	30,75%	35,75%									
<b>Tren de rodaje</b>														
<b>Llantas de aleación 9,5 J x 21</b> Titanio Con neumáticos 285/30 R21 						-	-	-	-	-	-	-	-	S
<b>Llantas de aleación 9,5 J x 21</b> Aluminio Con neumáticos 285/30 R21 	PAR	0	0	0	0	-	-	-	-	-	-	-	-	O
<b>Llantas de aleación 9,5 J x 21</b> Negro Con neumáticos 285/30 R21 	PAS	0	0	0	0	-	-	-	-	-	-	-	-	O

# A6 allroad quattro

## Equipamiento opcional





Audi





Denominación	Código	P.V.P. (Euros)				1.8 TFSI (190 CV)	3.0 TFSI (333 CV)	2.0 TDI / 2.0 TFSI	3.0 TDI (218-272-320 CV)	3.0 BITDI COMP (326 CV)	allroad quattro	S6 4.0 TFSI (450 CV)	RS 6 4.0 TFSI (560 CV)	RS 6 p. 4.0 TFSI (605 CV)
		21,00%	25,75%	30,75%	35,75%									
<b>Tren de rodaje</b>														
<b>Llantas de aleación 8J x 18</b> Diseño de 5 brazos Neumáticos 235/55 R 18 						-	-	-	-	-	S	-	-	-
<b>Llantas de aleación 8,5J x 19</b> Diseño de 10 brazos Con neumáticos 255/45 R 19 	PRK	1.350	1.405	1.460	1.515	-	-	-	-	-	O	-	-	-
<b>Llantas de aleación 8,5 J x 20</b> Diseño de 5 radios paralelos Con neumáticos 255/40 R20 	PRP	2.585	2.685	2.795	2.900	-	-	-	-	-	O	-	-	-







Denominación		P.V.P. (Euros)				1.8 TFSI (190 CV)	3.0 TFSI (333 CV)	2.0 TDI / 2.0 TFSI	3.0 TDI (218/272/320CV)	3.0 BITDI COMP (320CV)	allroad quattro	S6 4.0 TFSI (450 CV)	RS 6 4.0 TFSI (450 CV)	RS 6 p 4.0 TFSI (605 CV)
		21,00%	25,75%	30,75%	35,75%									
<b>Tren de rodaje</b>														
<b>Set de reparación de neumáticos</b> Con compresor de 12 voltios y material para el sellado de neumáticos, bajo el suelo de carga del maletero; velocidad máxima tolerable 80 km/h.	<b>1G8</b>	0	0	0	0	O	O	O	O	O	-	O	S	S
<b>quattro con diferencial trasero deportivo</b> El diferencial deportivo de regulación electrónica distribuye de modo variable las fuerzas motrices entre las ruedas traseras.	<b>GH2</b>	1.585	1.650	1.715	1.780	-	O	-	O	O	O	O	S	S
<b>Tren de rodaje deportivo</b> Reducción de altura la carrocería de 20 mm. y muelles y amortiguadores más rígidos	<b>1BE</b>	460	475	495	515	O	O	O	O	-	-	-	-	-
<b>Suspensión neumática adaptativa</b> Regulación automática de nivel Regulación de diferentes modos a través del Audi drive select. *(No disponible para 2.0 TDI 190 ultra)  (*Suspensión neumática específica en el A6 allroad) (**Suspensión neumática específica Sport S6 y RS 6)	<b>1BK</b>	2.295 1.835	2.385 1.905	2.475 1.980	2.570 2.060	O -	O -	O* -	O -	- O	S* -	S** -	S** -	S** -
<b>...en combinación con WQS</b>	<b>1BK</b>	1.835	1.905	1.980	2.060	O	O	O	O	-	-	-	-	-
<b>Suspensión deportiva S line</b> Suspensión deportiva optimizada con muelles más firmes y amortiguadores específicos. Reducción de altura la carrocería de 30 mm.	<b>1BV</b>	665	690	715	745	O	O	O	O	S	-	-	-	-
<b>Dirección dinámica</b> Regulación dinámica del esfuerzo y del ángulo de la dirección en función de las necesidades. Ventaja al aparcar (confort) y conducción deportiva (comportamiento dinámico)	<b>1N8</b>	1.350	1.405	1.460	1.515	-	O	-	O	O	O	O	O	O
<b>Frenos cerámicos</b> En color antracita e inscripción 'Audi ceramic'	<b>PC5</b>	9.755	10.135	10.540	10.945	-	-	-	-	-	-	-	O	O
<b>Pinzas de freno pintadas en rojo</b>	<b>PC2</b>	470	490	510	525	-	-	-	-	S	-	-	O	O
<b>Tren de rodaje deportivo plus RS con DRC</b> Dynamic ride control (Aviso: No compatible con gancho de remolque ni preinstalación de gancho)	<b>2MC</b>	1.115	1.160	1.205	1.255	-	-	-	-	-	-	-	O	O
<b>Sistema de escape RS</b> Sonido más deportivo. Escapes en negro brillante	<b>0P6</b>	0	0	0	0	-	-	-	-	-	-	-	O	S
<b>Salidas de escape en color negro</b>	<b>0P7</b>	175	185	190	200	-	-	O	O	S	-	-	-	-





Denominación	Código	P.V.P. (Euros)				1.8 TFSI (190 CV)	3.0 TFSI (333 CV)	2.0 TDI / 2.0 TFSI	3.0 TDI (218-272-330CV)	3.0 BTDI COMP (330CV)	allroad quattro	S6 4.0 TFSI (460 CV)	RS 6 4.0 TFSI (605 CV)	RS 6 p. 4.0 TFSI (605 CV)
		21,00%	25,75%	30,75%	35,75%									
<b>Llantas especiales Audi Sport</b>														
<b>Llantas de aleación 8J x 18</b> Diseño de 5 radios dobles Con neumáticos 245/45 R 18 	PQ1	1.645	1.710	1.780	1.845	O	O	O	O	-	-	-	-	
...en combinación con WQS	PQ1					S	-	S	-	-	-	-	-	
<b>Llantas de aleación 8J x 18</b> Diseño de 7 radios dobles Con neumáticos 245/45 R 18 	PQX	1.645	1.710	1.780	1.845	O	O	O	O	-	-	-	-	
...en combinación con WQS	PQX	0	0	0	0	O	-	O	-	-	-	-	-	
>> <b>Llantas de aleación 8,5J x 19</b> Diseño turbina 5 brazos magnesio Con neumáticos 255/40 R 19 	PQC	2.820	2.930	3.050	3.165	-	O	O	O	-	-	-	-	
		2.235	2.320	2.415	2.505	-	-	-	-	-	O	-	-	
		1.585	1.650	1.715	1.780	-	-	-	-	-	O	-	-	
		<b>quattro</b>												
...en combinación con WQS	PQC	1.175	1.220	1.270	1.320	-	-	O	-	-	-	-	-	
		470	490	510	525	-	O	-	O	-	-	-	-	

Denominación	Código	P.V.P. (Euros)				1.8 TFSI (190 CV)	3.0 TFSI (333 CV)	2.0 TDI / 2.0 TFSI	3.0 TDI (218-272-320CV)	3.0 BTDI COMP (330CV)	allroad quattro	S6 4.0 TFSI (480 CV)	RS 6 4.0 TFSI (600 CV)	RS 6 p 4.0 TFSI (605 CV)
		21,00%	25,75%	30,75%	35,75%									
<b>Llantas especiales Audi Sport</b>														
<b>Llantas de aleación 8,5J x 19</b> Diseño de 5 radios dobles Con neumáticos 255/40 R 19 	<b>PQ2</b>	2.350 1.350	2.445 1.405	2.540 1.460	2.635 1.515	O	O	O	O	-	-	-	-	
	<b>...en combinación con WQS</b>	<b>PQ2</b>	705	735	760	790	O	S	O	S	-	-	-	-
<b>Llantas de aleación 8,5J x 19</b> Diseño de 10 radios en Y Con neumáticos 255/40 R 19 	<b>PQT</b>	2.350 1.350	2.445 1.405	2.540 1.460	2.635 1.515	O	O	O	O	-	O	-	-	
	<b>...en combinación con WQS</b>	<b>PQT</b>	705 0	735 0	760 0	790 0	O	-	O	-	-	-	-	-
<b>Llantas de aleación 8,5J x 19</b> Diseño de 10 radios Con neumáticos 255/40 R 19 	<b>PQ5</b>	2.350 1.350	2.445 1.405	2.540 1.460	2.635 1.515	O	O	O	O	-	O	-	-	
	<b>...en combinación con WQS</b>	<b>PQ5</b>	705 0	735 0	760 0	790 0	O	-	O	-	-	-	-	-
<i>(Aviso: Por motivos técnicos no está permitido el montaje de cadenas para la nieve)</i>														
<b>Llantas de aleación 8,5 J x 19</b> Diseño de 10 radios, óptica titanio/mate Con neumáticos 255/40 R19 	<b>PQ9</b>	2.705 1.705	2.810 1.770	2.920 1.840	3.035 1.915	O	O	O	O	-	O	-	-	
	<b>...en combinación con WQS</b>	<b>PQ9</b>	1.060 355	1.100 365	1.145 380	1.185 395	O	-	O	-	-	-	-	-

Denominación	Código	P.V.P. (Euros)				1.8 TFSI (190 CV)	3.0 TFSI (333 CV)	2.0 TDI / 2.0 TFSI	3.0 TDI (218-272-320CV)	3.0 BITDI COMP (325CV)	allroad quattro	S6 4.0 TFSI (450 CV)	RS 6 4.0 TFSI (560 CV)	RS 6 p 4.0 TFSI (605 CV)
		21,00%	25,75%	30,75%	35,75%									
<b>Llantas especiales Audi Sport</b>														
<b>Llantas de aleación 8,5 J x 20</b> Diseño de 5 radios dobles Con neumáticos 255/35 R20 	PQL	3.055	3.175	3.300	3.430	O	O	O	O	-	O	-	-	
		2.060	2.140	2.225	2.310	-	-	-	-	-	-	O	-	-
...en combinación con WQS 	PQL	1.410	1.465	1.525	1.580	O	-	O	-	-	-	-	-	
		705	735	760	790	-	O	-	O	-	-	-	-	
<b>Llantas de aleación 8,5 J x 20</b> Diseño de 5 radios dobles, óptica titanio/mate Con neumáticos 255/35 R20 	PQJ	3.410	3.540	3.685	3.825	O	O	O	O	-	O	-	-	
		2.410	2.505	2.605	2.705	-	-	-	-	-	-	O	-	-
...en combinación con WQS 	PQJ	1.765	1.830	1.905	1.980	O	-	O	-	-	-	-	-	
		1.060	1.100	1.145	1.185	-	O	-	O	-	-	-	-	



Denominación	Código	P.V.P. (Euros)				1.8 TFSI (190 CV)	3.0 TFSI (333 CV)	2.0 TDI / 2.0 TFSI	3.0 TDI (218-272-320CV)	3.0 BITDI COMP (325CV)	allroad quattro	S6 4.0 TFSI (450 CV)	RS 6 4.0 TFSI (600 CV)	RS 6 p 4.0 TFSI (605 CV)
		21,00%	25,75%	30,75%	35,75%									
<b>Llantas especiales Audi Sport</b>														
<b>Llantas de aleación 9 J x 21</b> Diseño de 5 radios dobles hoja Con neumáticos 265/30 R21 	PQ8	3.805	3.955	4.115	4.270	O	O	O	O	-	-	-	-	-
		705	735	760	790	-	-	-	-	O	-	-	-	-
...en combinación con WQS	PQ8	2.160	2.245	2.335	2.425	O	-	O	-	-	-	-	-	-
		1.455	1.515	1.575	1.635	-	O	-	O	-	-	-	-	-
<b>quattro</b>														
<b>Llantas de aleación 9 J x 21</b> Diseño de 5 radios dobles hoja negro brillante Con neumáticos 265/30 R21 	PAU	4.305	4.475	4.650	4.830	O	O	O	O	-	-	-	-	-
		1.060	1.100	1.145	1.185	-	-	-	-	O	-	-	-	-
...en combinación con WQS	PAU	2.660	2.765	2.875	2.980	O	-	O	-	-	-	-	-	-
		1.955	2.030	2.110	2.190	-	O	-	O	-	-	-	-	-
<b>quattro</b>														

Denominación	Código	P.V.P. (Euros)				1.8 TFSI (190 CV)	3.0 TFSI (333 CV)	2.0 TDI / 2.0 TFSI	3.0 TDI (218-272-320CV)	3.0 BITDI COMP (326CV)	allroad quattro	S6 4.0 TFSI (450 CV)	RS 6 4.0 TFSI (560 CV)	RS 6 p 4.0 TFSI (605 CV)
		21,00%	25,75%	30,75%	35,75%									
<b>Seguridad</b>														
<b>Interface para sistema de localización de vehículos (Preinstalación)</b> <ul style="list-style-type: none"> <li>• Conectable a todos los dispositivos de localización comunes</li> <li>• Facilita la instalación del dispositivo de localización</li> </ul>	<b>7G9</b>	125	130	135	140	O	O	O	O	O	O	O	O	
<b>Asistente de luces de carretera</b> <i>(Aviso: Sólo en combinación con retrovisor interior antideslumbrante (4L6))</i>	<b>8G1</b>	175	185	190	200	O	O	O	O	O	O	O	O	
<b>Sistema de lavafaros</b>	<b>8X1</b>	365	380	395	410	O	O	O	O	S	S	S	S	
<b>Faros completos en tecnología LED</b> <ul style="list-style-type: none"> <li>• Incluye asistente de luces largas *(no para S y RS)</li> <li>• Lavafaros</li> <li>• Retrovisor interior antideslumbrante *(no para S, de serie en RS)</li> <li>• Intermitentes traseros dinámicos</li> </ul>	<b>PX2</b>	1.730 1.365	1.795 1.415	1.865 1.475	1.940 1.530	O -	O -	O -	O -	- O	- O	S* -	S* -	
<b>Faros Audi Matrix LED</b> <ul style="list-style-type: none"> <li>• Matriz de LEDs adaptativos</li> <li>• Lavafaros</li> <li>• Retrovisor interior antideslumbrante *(para S6 opcional)</li> <li>• Intermitentes traseros y delanteros dinámicos</li> </ul>	<b>PXC</b>	2.855 2.490 1.130	2.965 2.590 1.175	3.085 2.690 1.220	3.205 2.795 1.265	O - -	O - -	O - -	O - -	- O -	- O O*	- - O	- - O	
<b>Asistente de visión nocturna - Night vision</b> <ul style="list-style-type: none"> <li>• Con cámara de imagen térmica integrada</li> <li>• Destaca los peatones detectados en el FIS cuando existe riesgo de accidente</li> </ul> <i>(Aviso: Sólo en combinación con lavafaros 8X1)</i> <i>(Aviso: Sólo en combinación con paquete técnico WAV para 4 cyl.)</i>	<b>9R1</b>	2.350	2.445	2.540	2.635	O	O	O	O	O	O	O	O	
<b>Fijaciones Isofix para el asiento del acompañante con interruptor para desconectar el airbag del acompañante</b>						S	S	S	S	S	S	S	S	
<b>Sistema de aviso de límite de velocidad por reconocimiento de señales</b> <ul style="list-style-type: none"> <li>• Con cámara y sistema de reconocimiento</li> <li>• Reconoce señales de velocidad, también temporales</li> <li>• Cuando no es posible la lectura, utiliza información del sistema de navegación</li> <li>• Puede mostrar la información en el sistema Head-up display opcional</li> </ul> <i>(Aviso: Sólo en combinación con MMI Navegación Plus)</i> <i>(Aviso: Sólo en combinación con Active lane assist o Control de crucero adaptativo)</i>	<b>QR9</b>	175	185	190	200	O	O	O	O	O	O	O	O	



Denominación	Código	P.V.P. (Euros)				1.8 TFSI (190 CV)	3.0 TFSI (333 CV)	2.0 TDI / 2.0 TFSI	3.0 TDI (218-272-320CV)	3.0 BITDI COMP (326CV)	allroad quattro	S6 4.0 TFSI (450 CV)	RS 6 4.0 TFSI (600 CV)	RS 6 p 4.0 TFSI (605 CV)
		21,00%	25,75%	30,75%	35,75%									
<b>Seguridad</b>														
<b>Espejos retrovisores con función de memoria</b>  <i>(Aviso: sólo con asientos delanteros eléctricos o asientos de Confort )</i>	<b>6XG</b>	0	0	0	0	O	O	O	O	-	O	-	-	-
<b>Espejos retrovisores ext. plegables eléctricamente</b>	<b>6XE</b>	290	300	310	325	O	O	O	O	S	O	-	-	-
<b>Espejos retrovisores ext. plegables eléctricamente con función de memoria</b>  <i>(Aviso: sólo con asientos delanteros eléctricos o asientos de Confort )</i>	<b>6XF</b>	290 0	300 0	310 0	325 0	O -	O -	O -	O -	- O	O -	S -	- -	- -
<b>Espejos retrovisores ext. antideslumbrantes automáticos, plegables eléctricamente</b>  <i>(Aviso: obliga a espejo interior antideslumbrante 4L6)</i>	<b>6XK</b>	600 310	625 325	645 335	670 350	O -	O -	O -	O -	- O	O -	- -	- -	- -
<b>Espejos retrovisores ext. antideslumbrantes automáticos, plegables eléctricamente y con función de memoria</b>  <i>(Aviso: obliga a espejo interior antideslumbrante 4L6)</i>  <i>(Aviso: sólo con asientos delanteros eléctricos o asientos de Confort )</i>	<b>6XL</b>	600 310	625 325	645 335	670 350	O -	O -	O -	O -	- O	O -	- O	S -	S -
<b>Espejo interior antideslumbrante automático</b>	<b>4L6</b>	195	200	210	215	O	O	O	O	S	O	O	S	S
<b>Sistema de alarma antirrobo</b>	<b>PG2</b>	600	625	645	670	O	O	O	O	O	O	S	S	S
<b>Carcasas de espejo exterior color carrocería</b>	<b>6FA</b>	0	0	0	0	S	S	S	S	-	S	O	O	O
<b>&gt;&gt; Carcasas de espejo exterior color negro</b>	<b>6FJ</b>	125	130	135	140	O	O	O	O	S	-	-	O	O

Denominación	Código	P.V.P. (Euros)				1.8 TFSI (190 CV)	3.0 TFSI (333 CV)	2.0 TDI / 2.0 TFSI	3.0 TDI (216-272-320CV)	3.0 BITDI COMP (320CV)	allroad quattro	S6 4.0 TFSI (480 CV)	RS 6 4.0 TFSI (600 CV)	RS 6 p.4.0 TFSI (605 CV)
		21,00%	25,75%	30,75%	35,75%									
<b>Asientos</b>														
<b>Asientos normales</b>						S	S	S	S	-	S	-	-	-
<b>Ajuste lumbar eléctrico de 4 posiciones</b>	<b>7P1</b>	330	340	355	370	O	O	O	O	S	O	S	S	S
<b>Asientos delanteros eléctricos con función memoria para el conductor</b> <ul style="list-style-type: none"> <li>Ajuste eléctrico en longitud, altura e inclinación</li> <li>Asiento con memoria para el conductor (Aviso: obliga a espejos con memoria)</li> </ul>	<b>PV3</b>	1.470 1.140	1.530 1.185	1.590 1.230	1.650 1.280	O -	O -	O -	O -	- O	O -	S -	S -	S -
<b>Asientos delanteros deportivos</b> <ul style="list-style-type: none"> <li>Ajuste manual de asientos delanteros</li> <li>Ajuste lumbar eléctrico (Aviso: no en combinación con tapicería de tela Effekt)</li> </ul> <i>* (Aviso: para allroad obliga a tapicería de cuero o e incluye costuras en color de contraste. Alcantara/cuero sin cosutras en constraste.)</i>	<b>PS1</b>	745	775	805	840	O	O	O	O	S	O*	-	-	-
<b>Asientos de confort con función memoria</b> <ul style="list-style-type: none"> <li>Asientos de confort delante con regulación eléc. en altura, longitud de banqueta, de asiento e inclinación respaldo. Regulación neumática de ajuste lateral</li> <li>Asientos delanteros con función memoria (Aviso: obliga a espejos con memoria y obliga a cuero Valcona)</li> </ul>	<b>PS8</b>	2.940 305 0	3.055 315 0	3.175 330 0	3.295 340 0	O - -	O - -	O - -	O - -	- - -	O* - -	- O -	- -	- O
<b>Asientos delanteros deportivos S con función memoria</b> <ul style="list-style-type: none"> <li>Asientos deportivos S delanteros</li> <li>Ajustes eléctricos</li> <li>Asientos con función memoria (Aviso: Solo en combinación con paquete deportivo S line (WQS), cuero Valcona (N1V) y ajustes eléctricos (PV3)) (Aviso: No en combinación con rear seat entertainment (9WQ))</li> </ul>	<b>PS6</b>	1.915 1.170	1.990 1.215	2.070 1.265	2.150 1.310	O -	O -	O -	O -	- O	- -	S -	S -	S -
<b>Asientos deportivos traseros (2 plazas)</b> <ul style="list-style-type: none"> <li>Resaltes más pronunciados, reposacabezas integrados, compartimento integrado central (Aviso: vehículo pasa a ser de 4 plazas)</li> </ul>	<b>5KU</b>	0	0	0	0	-	-	-	-	-	-	-	O	O
<b>Asientos delanteros con ventilación</b> <ul style="list-style-type: none"> <li>Incluye piel perforada de los asientos del/traseros</li> <li>Con asientos normales: Ventilación activa: <i>expulsan aire</i></li> <li>Con asientos Confort: Ventilación pasiva: <i>absorben aire</i> (Aviso: con asientos normales: obliga asientos delanteros eléctricos (PV3) clima de 4 zonas (9AQ), cuero Milano (N5W) y asientos calefactados) (Aviso: con asientos Confort (PS8): obliga a clima de 4 zonas (9AQ), cuero Valcona (N5D) y asientos calefactados)</li> </ul>	<b>4D3</b>	940	975	1.015	1.055	O	O	O	O	-	O	O	O	O
<b>Asientos delanteros con ventilación y masaje</b> <ul style="list-style-type: none"> <li>5 programas de masaje y 5 intensidades</li> <li>Incluye piel de los asientos delanteros perforada (Aviso: obliga a asientos delanteros de Confort (PS8) clima de 4 zonas (9AQ), cuero Valcona(N5D) y asientos calefactados)</li> </ul>	<b>4D8</b>	1.820	1.895	1.970	2.045	O	O	O	O	-	O	O	O	O
<b>Asientos calefactados</b> <ul style="list-style-type: none"> <li>.... delanteros <b>4A3</b></li> <li>.... delanteros y traseros <b>4A4</b></li> </ul> <i>(Aviso: 4A3 y 4A4 obliga ajuste lumbar (7P1)) (Aviso: 4A4 además obliga a clima de 4 zonas 9AQ y reposabrazos central delantero en motores 4 cil. (6E3))</i>		435 895	450 930	470 965	490 1.005	O O	O O	O O	O O	O O	O O	O O	O O	O O

Denominación	Código	P.V.P. (Euros)				1.8 TFSI (190 CV)	3.0 TFSI (333 CV)	2.0 TDI / 2.0 TFSI	3.0 TDI (218-272-330CV)	3.0 BITDI COMP (242CV)	allroad quattro	S6 4.0 TFSI (450 CV)	RS 6 4.0 TFSI (560 CV)	RS 6 p 4.0 TFSI (605 CV)
		21,00%	25,75%	30,75%	35,75%									
<b>Volantes</b>														
Volante de cuero multifuncional de 4 radios (*Serie com cambio manual)	2ZQ					S	S	S	S	-	-	-	-	
Volante de cuero multifuncional de 4 radios con levas de cambio (*Serie com cambio automático)	2ZS					S	S	S	S	-	-	-	-	
Volante de cuero multifuncional de 4 radios calefactable  (Solo disponible para cambio manual)	2ZM	225	230	240	300	O	O	O	O	-	-	-	-	
Volante deportivo de cuero multifuncional de 3 radios  (Solo disponible para cambio manual)	1XW	135	140	145	185	O	O	O	O	-	-	-	-	
Volante deportivo de cuero multifuncional de 3 radios con levas de cambio	1XX	130	135	140	175	O	O	O	O	S	S	-	-	
Volante deportivo de cuero multifuncional de 3 radios con levas de cambio, calefactable	1XT	355 225	365 230	380 240	475 300	O -	O -	O -	O -	- O	- O	- O	- O	
Volante deportivo de cuero multifuncional de 3 radios con levas de cambio <u>achatado</u>	2PK	315 180	325 185	340 195	425 240	- O	- O	- O	- O	- -	- -	O -	S -	
Ajuste eléctrico del volante  (Aviso: obliga a asientos eléctricos (PV3) o a asientos Confort (PS8))	2C7	470	490	510	640	O	O	O	O	O	O	S	S	

Denominación	Código	P.V.P. (Euros)				1.8 TFSI (190 CV)	3.0 TFSI (333 CV)	2.0 TDI / 2.0 TFSI	3.0 TDI (218/275/320CV)	3.0 BITDI COMP (245CV)	allroad quattro	S6 4.0 TFSI (450 CV)	RS 6 4.0 TFSI (500 CV)	RS 6 p. 4.0 TFSI (605 CV)
		21,00%	25,75%	30,75%	35,75%									
<b>Confort</b>														
<b>(BERLINA)</b>														
<b>Llave de confort</b>	<b>PGE</b>	930	965	1.005	1.040	O	O	O	O	O	-	-	-	-
• Llave de confort	<b>PGD</b>	1.575	1.635	1.700	1.765	O	O	O	O	O	-	-	-	-
• Desbloqueo del maletero por control gestual	(con alarma)	975	1.015	1.055	1.095	-	-	-	-	-	O	-	-	-
• Si además se quiere el maletero eléctrico:	<b>PGC</b>	1.540	1.600	1.665	1.725	O	O	O	O	O	-	-	-	-
	(PGE + 4E7)													
• Si además se quiere el maletero eléctrico y alarma:	<b>PGB</b>	2.185	2.270	2.360	2.450	O	O	O	O	O	-	-	-	-
	(PGE + 4E7 + alarma)	1.540	1.600	1.665	1.725	-	-	-	-	-	O	-	-	-
<b>(AVANT)</b>														
<b>Llave de confort</b>	<b>4I3</b>	930	965	1.005	1.040	O	O	O	O	O	-	-	-	-
• Llave de confort	<b>PG3</b>	1.575	1.635	1.700	1.765	O	O	O	O	O	-	-	-	-
• Desbloqueo del maletero por control gestual	(con alarma)	930	965	1.005	1.040	-	-	-	-	-	O	O	O	O
<b>(ALLROAD)</b>														
<b>Llave de confort</b>	<b>4I3</b>	930	965	1.005	1.040	-	-	-	-	O	-	-	-	-
• Llave de confort	<b>PG3</b>	1.575	1.635	1.700	1.765	-	-	-	-	O	-	-	-	-
• Sin desbloqueo del maletero por control gestual debido al spoiler trasero específico allroad	(con alarma)													
(Aviso: Solo disponible con APS (7X2) incluido en paquete Técnico (WAV) o (7X5))														
(Aviso: para RS 6 Avant seleccionar PGB)														
<b>Maletero con apertura y cierre eléctrico:</b>														
<b>(BERLINA)</b>														
	<b>4E7</b>	610	635	660	685	O	O	O	O	O	-	O	-	-
<b>(AVANT) / (ALLROAD)</b>														
	<b>4E7</b>					S	S	S	S	S	S	S	S	S
<b>Mando a distancia (HomeLink)</b>														
• Integrado junto a las luces delanteras del techo	<b>VC1</b>	290	300	310	325	O	O	O	O	O	O	O	O	O
• Permite accionar puertas de garage y verjas eléctricas y para el manejo de sistemas de alarma e iluminación de la casa.														
(Aviso: consultar la compatibilidad del dispositivo en <a href="http://www.eurohomelink.com">www.eurohomelink.com</a> )														
<b>Cierre servoasistido de las puertas</b>														
	<b>GZ2</b>	695	720	750	780	O	O	O	O	O	O	O	O	O
<b>Climatizador automático de cuatro zonas</b>														
añade al climatizador automático de confort:	<b>9AQ</b>	1.025	1.065	1.105	1.150	O	O	O	O	O	O	S	S	S
• Regulación de temperatura y distribución de aire regulable por separado a derecha e izquierda. desde la parte trasera														
• Salidas de aire adicionales en los pilares														
<b>Paquete fumador</b>														
	<b>9JC</b>	0	0	0	0	O	O	O	O	O	O	O	O	O

Denominación	Código	P.V.P. (Euros)				1.8 TFSI (190 CV)	3.0 TFSI (333 CV)	2.0 TDI / 2.0 TFSI	3.0 TDI (218-272-320CV)	3.0 BITDI COMP (325CV)	allroad quattro	S6 4.0 TFSI (450 CV)	RS 6 4.0 TFSI (560 CV)	RS 6 p 4.0 TFSI (605 CV)
		21,00%	25,75%	30,75%	35,75%									
<b>Confort</b>														
<b>Paquete de asistentes incluido Audi pre sense plus</b> <b>Incluye los siguientes equipamientos:</b> Control de crucero adaptativo (PCG) Audi pre sense plus Audi active lane assist y Audi side assist  <i>Avisos: Sólo en combinación con:</i> <ul style="list-style-type: none"> <li>• MMI Radio Plus (serie 6 cil) o MMI Navegación Plus (PNQ)</li> <li>• Audi parking system (7X2) o Audi Park Assist (7X5)</li> </ul>	PCN	2.505	2.605	2.705	2.810	O	O	O	O	O	O	O	O	
<b>Control de crucero adaptativo incluido Audi pre sense front</b> Incluye función Stop&Go Dos radares y una cámara toman la información frente al vehículo  <i>Avisos: Sólo con cambio automático y:</i> <ul style="list-style-type: none"> <li>• MMI Radio Plus (serie en 6 cil) o (PNQ)</li> <li>• Audi parking system (7X2) o Audi Park Assist (7X5)</li> </ul>	PCG	1.810	1.880	1.955	2.030	O	O	O	O	O	O	O	O	
<b>Audi side assist con Audi pre sense rear</b> El Audi side assist controla el lateral/trasera por medio de dos radares, e informa al conductor a través de leds en los espejos cuando el sistema detecta que un vehículo nos impide cambiar de carril Funciona entre 30 y 250 km/h y puede desconectarse.  <i>(Avisos: Solo disponible en combinación con los espejos exteriores plegables eléctricamente)</i>	PCH	705	735	760	790	O	O	O	O	O	O	O	O	
<b>Audi active lane assist</b> Asistente de mantenimiento de carril Actúa suavemente sobre la dirección para corregir una salida involuntaria del carril Funciona entre 60 y 250 km/h y puede desconectarse. <i>Avisos: Sólo en combinación con:</i> <ul style="list-style-type: none"> <li>• MMI Radio Plus (serie en 6 cil) o PNQ)</li> </ul>	PCB	705	735	765	795	O	O	O	O	O	O	O	O	
<b>Audi side assist con Audi pre sense rear y Audi active lane assist</b> <i>Avisos: Sólo en combinación con:</i> <ul style="list-style-type: none"> <li>• MMI Radio Plus (serie en 6 cil) o PNQ)</li> <li>• Espejos exteriores plegables eléctricamente</li> </ul>	PCD	1.295	1.345	1.395	1.450	O	O	O	O	O	O	O	O	
<b>Head-up display</b> Proyecta en el parabrisas información relevante del vehículo, los asistentes, navegación o telefonía. Se puede ajustar la altura y tamaño	KS1	1.620	1.685	1.755	1.820	O	O	O	O	O	O	O	O	

Denominación	Código	P.V.P. (Euros)				1.8 TFSI (190 CV)	3.0 TFSI (333 CV)	2.0 TDI / 2.0 TFSI	3.0 TDI (218-272-320CV)	3.0 BITDI COMP (326CV)	allroad quattro	S6 4.0 TFSI (450 cv)	RS 6 4.0 TFSI (690 cv)	RS 6 p. 4.0 TFSI (605 CV)
		21,00%	25,75%	30,75%	35,75%									
<b>Confort</b>														
<b>Calefacción/ventilación estacionaria programable con mando a distancia</b>	<b>PK6</b>	1.755	1.825	1.900	1.970	O	O	O	O	O	O	O	-	-
<b>Paquete de iluminación exterior e interior</b> Iluminación LED del entorno inferior de las manecillas de las puertas. Se activa al desbloquear las puertas luces del espejo de cortesía, compartimento consola central y luz de ambiente en consola central y zona de pies delantera	<b>QQ1</b>	355	365	380	395	O	O	O	O	O	O	O	-	-
<b>Iluminación de ambiente</b> Incluye paquete QQ1 y adicionalmente: Iluminación antideslumbrante del interior del vehículo en tecnología LED. Iluminación contorno consola central (efecto suspensión) portaobjetos y superficie de puertas Se configura a través del MMI	<b>QQ2</b>	670	695	725	750	O	O	O	O	O	O	O	S	S
>> <b>Molduras de acceso con logotipo quattro</b>	<b>VT5</b>	120	120	125	130	O	O	O	O	S	O	-	-	-
>> <b>Apertura portaesquí</b> (saco como opción a través de accesorios)	<b>3X4</b>	60	60	65	65	O	O	O	O	O	O	S	S	S
<b>Capacidad del depósito ampliada a 75 l.</b>  (Capacidad de serie en 2.0 TDI y 3.0 TDI: 73 l.) (Capacidad de serie 3.0 TFSI: 75 l.)	<b>0M5</b>	130	135	140	145	O	S	-	-	-	-	S	S	S
<b>Preparación para dispositivo de remolque</b>	<b>1D8</b>	225	230	240	250	O	O	O	O	O	O	O	O	O
<b>Dispositivo de remolque</b>	<b>1D4</b>	1.175	1.220	1.270	1.320	O	O	O	O	O	O	O	O	O
<b>Audi parking system plus</b>	<b>7X2</b>	915	955	990	1.030	O	O	O	O	S	O	S	S	S
<b>Asistente de aparcamiento park assist</b> • Mide el hueco y realiza la maniobra de aparcamiento • Válido para aparcar en línea o batería • El conductor actúa sobre acelerador y freno  (Aviso: obliga a Radio MMI Plus (serie en 6 cil) o Navegador MMI Plus (PNQ))	<b>7X5</b>	1.375 460	1.430 475	1.485 495	1.545 515	O -	O -	O -	O -	- O	O -	- O	- O	- O
<b>Cámara de visión trasera</b>	<b>KA2</b>	530	550	570	595	O	O	O	O	O	O	O	S	S
<b>Cuatro cámaras de entorno</b>  (Aviso: obligan a 7X2 o 7X5) (Aviso: KA6 solo en combinación con PS8, N5D, PNQ, 8X1 y espejo retrovisor con memoria)	<b>KA6</b>	1.305 775	1.355 805	1.410 835	1.465 870	O -	O -	O -	O -	O -	O -	O -	- O	- O

# Audi A6 / A6 allroad / S6 / RS 6 Avant / RS 6 performance



## Equipamiento opcional

Denominación	Código	P.V.P. (Euros)				1.8 TFSI (190 CV)	3.0 TFSI (333 CV)	2.0 TDI / 2.0 TFSI	3.0 TDI (216-272-320CV)	3.0 BITDI COMP (325CV)	allroad quattro	S6 4.0 TFSI (450 CV)	RS 6 4.0 TFSI (560 CV)	RS 6 p 4.0 TFSI (605 CV)
		21,00%	25,75%	30,75%	35,75%									
<b>Confort</b>														
Control automático de velocidad (Tempomat)						S	S	S	S	S	S	S	S	
Apoyabrazos central delantero	6E3	225	230	240	250	O	S	O	S	S	S	S	S	
Paquete portaobjetos Incluye: • 2 posavasos en el apoyabrazos trasero • 2 tomas de corriente en la parte trasera • Red portaequipajes en el maletero	PAC	120	120	125	130	O	O	O	O	S	O	S	S	
Alfombrillas delanteras y traseras (color liso)  (Aviso: alfombrillas Vimendum de serie en allroad se pueden cambiar por las de A6 / A6 Avant con 0TD)	0TD	0	0	0	0	S	S	S	S	S	O	S	S	
Alfombrilla reversible de maletero	6SJ	125	130	135	140	O	O	O	O	O	O	O	O	
<b>(BERLINA)</b>														
Cortinillas laterales traseras manuales y eléctrica en luneta posterior  Avisos: Sólo en combinación con: • MMI Radio Plus (serie en 6 cil) o PNQ)	3Y5	530	550	570	595	O	O	O	O	O	-	O	-	
<b>(AVANT) / (ALLROAD)</b>														
Cortinilla manual en luneta posterior y en las ventanas traseras	3Y3	280	290	305	315	O	O	O	O	O	O	O	S	
<b>(AVANT) / (ALLROAD)</b>														
Set de fijación para las guías del maletero	3GN	180	190	195	205	O	O	O	O	O	O	O	O	

Denominación	Código	P.V.P. (Euros)				1.8 TFSI (190 CV)	3.0 TFSI (333 CV)	2.0 TDI/2.0 TFSI	3.0 TDI (216-272-300CV)	3.0 BITDI COMP (326CV)	allroad quattro	S6 4.0 TFSI (450 CV)	RS 6 4.0 TFSI (560 CV)	RS 6 p 4.0 TFSI (605 CV)
		21,00%	25,75%	30,75%	35,75%									
<b>Exterior</b>														
Sin inscripción trasera de modelo y motor	2Z0	0	0	0	0	O	O	O	O	O	O	O	O	
Sin inscripción trasera de motor	2Z7	0	0	0	0	O	O	O	O	O	-	-	-	
<b>(BERLINA)</b>														
<b>Techo corredizo eléctrico de cristal</b> • Corredizo y abatible • Incluye cortinilla enrollable regulable • Cierre de confort desde el exterior	3FE	1.340	1.390	1.445	1.500	O	O	O	O	O	-	O	-	
<b>(AVANT) / (ALLROAD)</b>														
<b>Techo panorámico eléctrico</b> • Dos piezas. Delantera corrediza y abatible • Incluye cortinilla enrollable regulable • Cierre de confort desde el exterior	3FU	1.870	1.940	2.020	2.095	O	O	O	O	O	O	O	O	
<b>Cristales de serie</b> • Luna delantera doble insonorizante • Cristales laterales delanteros dobles insonorizantes • Cristales laterales traseros y luna trasera convencionales						S	S	S	S	S	S	S	S	
<b>Cristales tintados oscuros</b> • Cristales laterales traseros y luna trasera convencionales oscurecidos	VW4	530	550	570	595	O	O	O	O	O	O	O	O	
<b>Cristal doble insonorizante y aislante delante y tintado detrás</b> • Luna delantera doble insonorizante y <u>aislante</u> • Cristales laterales delanteros dobles insonorizantes y <u>aislantes</u> • Cristales laterales traseros y luna trasera oscurecidos convencionales • Preparado para dispositivo de tele-peaje en parabrisas (Aviso: Obliga a 9ZE o 9ZC)	PDJ	1.115	1.160	1.205	1.255	O	O	O	O	O	O	O	O	
<b>Cristales dobles insonorizantes y aislantes delanteros y traseros</b> • Luna delantera doble insonorizante y <u>aislante</u> • Cristales laterales delanteros dobles insonorizantes y <u>aislantes</u> • Cristales laterales traseros y luna trasera dobles insonorizantes y <u>aislantes</u> • Preparado para dispositivo de tele-peaje en parabrisas (Aviso: Obliga a 9ZE o 9ZC) (Aviso: Para Avant y allroad luna trasera convencional)	PDG	1.400	1.455	1.510	1.570	O	O	O	O	O	O	O	O	
<b>Acabado de aluminio en el exterior</b> Barras del techo y molduras de las ventanas laterales y estribas laterales en aluminio anodizado Estribas laterales de acero	PAP	575	600	620	645	-	-	-	-	-	O	-	-	
...en combinación con VJ1		0	0	0	0	-	-	-	-	-	O	-	-	
<b>Pintura exterior completa</b> Parachoques, estribas y pasarruedas pintados en color carrocería mate (Aviso: Obliga a pedir PAP sin sobreprecio)	VJ1	1.280	1.330	1.385	1.435	-	-	-	-	-	O	-	-	
<b>Rojo granate y Beige Karat no compatibles con esta opción</b>														





# Audi RS 6 Avant / RS 6 performance



Audi

## Equipamiento opcional

Denominación	Código	P.V.P. (Euros)				1.8 TFSI (190 CV)	3.0 TFSI (333 CV)	2.0 TDI / 2.0 TFSI	3.0 TDI (218-272-320 CV)	3.0 BITDI COMP (326 CV)	allroad quattro	S6 4.0 TFSI (450 CV)	RS 6 4.0 TFSI (500 CV)	RS 6 p 4.0 TFSI (605 CV)
		21,00%	25,75%	30,75%	35,75%									
<b>Exterior</b>														
<b>Paquete exterior aluminio mate</b> <ul style="list-style-type: none"> <li>Difusor frontal de entrada de aire en aluminio mate y con inscripción frontal 'quattro' en gris titán</li> <li>Entradas de aire laterales en aluminio mate</li> <li>Contorno del spoiler trasero en alu mate</li> </ul>	PQZ	940 0	975 0	1.015 0	1.055 0	-	-	-	-	-	-	-	O	-
														
Sin inscripción quattro	PQB	940 0	975 0	1.015 0	1.055 0	-	-	-	-	-	-	-	O	-
<b>Paquete exterior titanio</b> <ul style="list-style-type: none"> <li>Spoiler frontal y difusor trasero titanio</li> <li>Parrilla y marco de ventanas en titanio</li> <li>Barras del techo en titanio</li> <li>Inscripción frontal 'quattro' en gris titán</li> <li>Entradas de aire laterales en titanio</li> </ul>						-	-	-	-	-	-	-	-	S
Sin inscripción quattro	PQC	0	0	0	0	-	-	-	-	-	-	-	-	O
<b>Paquete exterior negro brillante</b> <ul style="list-style-type: none"> <li>Spoiler frontal y difusor trasero negro brillante</li> <li>Parrilla y marco de ventanas en negro brillante</li> <li>Barras del techo en negro mate</li> <li>Inscripción frontal 'quattro' en gris titán</li> <li>Entradas de aire laterales en negro brillante</li> </ul>	PA7	940 0	975 0	1.015 0	1.055 0	-	-	-	-	-	-	-	O	-
Sin inscripción quattro	PA6	940 0	975 0	1.015 0	1.055 0	-	-	-	-	-	-	-	O	-
<b>Paquete exterior de carbono</b> <ul style="list-style-type: none"> <li>Spoiler frontal y difusor trasero de carbono</li> <li>Parrilla y marco de ventanas en negro brillante</li> <li>Barras del techo en negro mate</li> <li>Inscripción frontal 'quattro' en gris titán</li> <li>Entradas de aire laterales en carbono</li> </ul>	PQA	5.290 4.465	5.495 4.640	5.715 4.825	5.935 5.010	-	-	-	-	-	-	-	O	-
														
Sin inscripción quattro	PQE	5.290 4.465	5.495 4.640	5.715 4.825	5.935 5.010	-	-	-	-	-	-	-	O	-
Carcasas de espejo exterior aluminio mate	6FT	0	0	0	0	-	-	-	-	-	-	-	S	O
Carcasas de espejo exterior titanio						-	-	-	-	-	-	-	-	S
Carcasa del retrovisor exterior de carbono	6FQ	1.645	1.710	1.780	1.845	-	-	-	-	-	-	-	O	O
Pinzas de freno pintadas en color rojo	PC2	470	490	510	525	-	-	-	-	S	-	-	O	O
Tapa de motor con aplicaciones de carbono	NM5	590	610	635	660	-	-	-	-	-	-	-	O	O

# Audi RS 6 Avant / RS 6 performance



## Equipamiento opcional

Denominación	Código	P.V.P. (Euros)				1.8 TFSI (190 CV)	3.0 TFSI (333 CV)	2.0 TDI / 2.0 TFSI	3.0 TDI (218-272-320CV)	3.0 BITDI COMP (328CV)	allroad quattro	S6 4.0 TFSI (450 CV)	RS 6 4.0 TFSI (560 CV)	RS 6 p 4.0 TFSI (605 CV)
		21,00%	25,75%	30,75%	35,75%									
<b>Performance</b>														
<b>Paquete dynamic</b> <ul style="list-style-type: none"> <li>Dirección dinámica</li> <li>Tren de rodaje deportivo plus RS con DRC</li> <li>Matrix LED</li> <li>Ampliación de velocidad máxima a 280 km/h</li> </ul> (Aviso: No compatible con gancho de remolque)	<b>PA2</b>	3.295	3.425	3.560	3.695	-	-	-	-	-	-	-	O	O
<b>Paquete dynamic plus</b> <ul style="list-style-type: none"> <li>Dirección dinámica</li> <li>Tren de rodaje deportivo plus RS con DRC</li> <li>Matrix LED</li> <li>Ampliación de velocidad máxima a 305 km/h</li> <li>Frenos cerámicos</li> </ul> (Aviso: No compatible con gancho de remolque)	<b>PA3</b>	11.810	12.275	12.760	13.250	-	-	-	-	-	-	-	O	O
<b>Tren de rodaje deportivo plus RS con DRC</b> Dynamic ride control  (Aviso: No compatible con gancho de remolque ni preinstalación de gancho)	<b>2MC</b>	1.115	1.160	1.205	1.255	-	-	-	-	-	-	-	O	O
<b>Sistema de escape RS</b> Sonido más deportivo.Escapes en negro brillante	<b>0P6</b>	1.175	1.220	1.270	1.320	-	-	-	-	-	-	-	O	S
<b>Frenos cerámicos</b> En color antracita e inscripción 'Audi ceramic'	<b>PC5</b>	9.755	10.135	10.540	10.945	-	-	-	-	-	-	-	O	O

Denominación	Código	P.V.P. (Euros)				1.8 TFSI (190 CV)	3.0 TFSI (333 CV)	2.0 TDI / 2.0 TFSI	3.0 TDI (218-272-320CV)	3.0 BITDI COMP (328CV)	allroad quattro	S6 4.0 TFSI (450 CV)	RS 6 4.0 TFSI (560 CV)	RS 6 p 4.0 TFSI (605 CV)
		21,00%	25,75%	30,75%	35,75%									
<b>Audio y Navegación</b>														
<b>Sistema de información al conductor en color de 7"</b> <ul style="list-style-type: none"> <li>Incluye ordenador de abordo</li> <li>Programa de eficiencia</li> </ul> <p><i>Avisos: Sólo en combinación con: MMI Radio Plus (serie en 6 cil) o PNQ)</i></p>						O	S	O	S	S	S	S	S	S
<b>MMI radio plus</b> <ul style="list-style-type: none"> <li>Pantalla color 6.5 pulgadas</li> <li>Lector de CD que reproduce MP3, WMA y AAC</li> <li>Audi Sound system, 10 altavoces y 180W</li> <li>2 lectores de tarjeta SDHC hasta 32 Gb.</li> <li>Control por voz</li> <li>Bluetooth básico para teléfono y música</li> <li>Audi music interface</li> </ul> <p><i>(Aviso: INCLUIDO EN EL PRECIO: Obliga a Bluetooth básico 9ZX , Audi sound system 9VD)</i> <i>(Aviso: Obliga a reposabrazos central delantero 6E3)</i></p> <p><i>(Aviso: Requiere cable opcional para el Audi Music Interface)</i></p>	8DP	810	845	875	910	O	S	O	S	S	S	S	-	-
<b>MMI navegación</b> <ul style="list-style-type: none"> <li>MMI Radio plus</li> <li>Sistema de navegación</li> </ul> <p><i>(Aviso: Para 4 cil obliga a MMI Radio plus)</i> <i>(Aviso: Requiere cable opcional para el Audi Music Interface)</i></p>	7T2	1.985	2.065	2.145	2.230	O	O	O	O	S	O	O	-	-
<b>MMI navegación plus con MMI Touch</b> <ul style="list-style-type: none"> <li>Pantalla color de 8 pulgadas</li> <li>Navegación mediante disco duro (apto para música)</li> <li>Indicaciones de ruta en pantalla MMI y en FIS</li> <li>Incluye manejo MMI touch</li> <li>Audi music interface a través de USB</li> <li>2 Entradas USB para cargar y reproducir datos (AMI)</li> <li>1 de las entradas USB optimizada para la carga de smartphones</li> <li>Entrada Aux-in</li> <li>Red wifi interna en el vehículo</li> </ul> <p><i>(Aviso: En 4 cil, sólo en combinación con paquete Técnico opcional o MMI radio plus)</i></p>	PNQ	3.160 1.175	3.285 1.220	3.415 1.270	3.545 1.320	O -	O -	O -	O -	- O	O -	O -	S -	S -
<b>Función Audi Music Interface</b> <p>La función de Audi music interface es de serie con MMI Radio Plus, MMI Navegación y MMI Navegación Plus</p> <p><i>(Aviso: En los 4 cil. Debe pedirse uno de esos equipos de infotainment)</i></p> <p><u>Para MMI Radio Plus y MMI Navegación debe adquirirse cable específico para el AMI</u></p> <p><u>Para MMI Navegación Plus se debe pedir cable USB, o también se puede utilizar el cable original del dispositivo (iPhone u otro smartphone/dispositivo) para cargar la batería o reproducir música.</u></p>						O	S	O	S	S	S	S	S	S

Denominación	Código	P.V.P. (Euros)				1.8 TFSI (190 CV)	3.0 TFSI (333 CV)	2.0 TDI / 2.0 TFSI	3.0 TDI (218-272-320CV)	3.0 BITDI COMP (336CV)	allroad quattro	S6 4.0 TFSI (450 CV)	RS 6 4.0 TFSI (650 CV)	RS 6 p 4.0 TFSI (605 CV)
		21,00%	25,75%	30,75%	35,75%									
<b>Audio y Navegación</b>														
<b>Receptor de radio digital</b> <ul style="list-style-type: none"> <li>Sintoniza las emisoras que emiten en Digital</li> <li>Se eliminan ruidos e interferencias</li> <li>Mantiene la recepción analógica</li> </ul> <p><i>(Aviso: Sólo en combinación con: MMI Radio Plus (serie 6 cil) o (PNQ))</i></p>	<b>QV3</b>	460	475	495	515	O	O	O	O	O	O	O	O	O
<b>Preinstalación para Rear Seat Entertainment</b> <i>(*Aviso: S6 y RS 6: Sólo en combinación con asientos de confort (PS8))</i>	<b>9WQ</b>	225	230	240	250	O	O	O	O	O	O	O*	O*	O*
<b>Rear seat entertainment con 1 tablet</b> <ul style="list-style-type: none"> <li>Preinstalación para Rear Seat Entertainment</li> <li>Tablet:                             <ul style="list-style-type: none"> <li>De 10,1" pulgadas de tamaño</li> <li>Resolución de 1920x1200</li> <li>32GB de memoria</li> <li>Sintoniza las emisoras que emiten en Digital</li> <li>Conexión por puerto microUSB</li> <li>Bluetooth 4.0</li> <li>Wifi</li> <li>Front camera 2MP</li> <li>Sistema Android</li> <li>Procesador NVIDIA Tegra 4</li> </ul> </li> </ul> <p>Tablet más resistente a golpes y temperaturas Pantalla anti reflejos Información de infotainment y datos del coche controlables desde la tablet</p> <p><i>(Aviso: Sólo en combinación con PNQ) (*Aviso: S6 y RS 6: Sólo en combinación con asientos de confort (PS8))</i></p>	<b>9WE</b>	1.385	1.440	1.500	1.555	O	O	O	O	O	O	O*	O*	O*
<b>Rear seat entertainment con 2 tablets</b> <i>(Aviso: Sólo en combinación con PNQ) (*Aviso: S6 y RS 6: Sólo en combinación con asientos de confort (PS8))</i>	<b>9WF</b>	2.550	2.650	2.755	2.860	O	O	O	O	O	O	O*	O*	O*
<b>Sistema de sonido BOSE Surround</b> <ul style="list-style-type: none"> <li>Reproducción surround sound con 14 altavoces</li> <li>Incluye centerspeaker y subwoofer</li> <li>Amplificador de 12 canales</li> <li>Potencia total: más de 600 vatios</li> <li>Combinado con MMI navegación plus dispone de sonido 5.1</li> </ul> <p><i>(*Aviso: en 1.8 y 2.0 sólo con paquete Técnico) (Aviso: Sólo en combinación con: MMI Radio Plus (serie 6 cil) o MMI Nav. Plus (PNQ))</i></p>	<b>8RY</b>	1.210	1.260	1.310	1.360	O*	O	O*	O	O	O	O	O	O
<b>Sistema de sonido Bang&amp;Olufsen Advanced</b> <ul style="list-style-type: none"> <li>Reproducción surround sound con 15 altavoces</li> <li>Incluye un subwoofer y cada uno con su propio canal amplificador</li> <li>Potencia total: 1.200 vatios</li> <li>Recubrimiento de altavoces de aluminio pulido</li> </ul> <p><i>(*Aviso: en 1.8 Y 2.0 sólo con paquete Técnico) (Aviso: Sólo en combinación con PNQ) (Aviso: reducción del volumen del maletero, por subwoofer en la parte superior)</i></p>	<b>8RF</b>	7.050	7.330	7.620	7.910	O	O	O	O	O	O	O	O	O
<b>Cargador de 6 DVD / CD en la guantera</b> <i>(Aviso: Sólo en combinación con PNQ)</i>	<b>6G2</b>	765 270	795 280	825 295	860 305	O -	O -	O -	O -	O -	O -	- O	O -	O -

Denominación	Código	P.V.P. (Euros)				1.8 TFSI (190 CV)	3.0 TFSI (333 CV)	2.0 TDI / 2.0 TFSI	3.0 TDI (211-272 CV)	3.0 BITDI COMP (333 CV)	allroad quattro	S6 4.0 TFSI (450 CV)	RS 6 4.0 TFSI (600 CV)	RS 6 p. 4.0 TFSI (605 CV)
		21,00%	25,75%	30,75%	35,75%									
<b>Teléfono</b>														
<b>Instalación básica manos libres (Bluetooth) para teléfono móvil</b> • Los teléfonos con Bluetooth pueden conectarse al vehículo mediante esta interfaz para disponer de la función teléfono con manos libres o la reproducción de música a través de bluetooth  <i>(Aviso: En 4 cil. disponible en con MMI Radio Plus o paquete Técnico opcional)</i>	9ZX					O	S	O	S	S	S	-	-	
<b>Audi connect</b> • Acceso a Audi Connect <b>tan sólo</b> mediante conexión a internet por tarjeta SIM insertada en el vehículo • Uso de la función teléfono <b>tan sólo</b> mediante conexión bluetooth • Para mayor versatilidad en cuanto al uso de la función teléfono y los datos de acceso a internet consultar la descripción del Audi Phone Box (9ZC)  • Control por voz, Hotspot Wifi, SMS Facebook y Twitter • Actualización de mapas en línea Buscador de lugares de interés (POI) Información de tráfico, Google Earth, Google Street View La introducción del destino mediante myAudi o Google Maps Información de vuelos y trenes, Picture Book precios del combustible, Info Aparcamiento • Info sobre el tiempo, Online Streaming, Noticias, Eventos de la ciudad e Información sobre viajes • Audi Music streaming • <b>Servicios Audi Connect gratuitos por 2 años más 1 año de extensión gratuito</b> • <b>5 actualizaciones gratuitas de la navegación durante los 3 primeros años</b>  <i>(Aviso: obliga a MMI Navegación Plus PNQ)</i>	9ZK	590	610	635	660	O	O	O	O	O	O	S	S	
<b>Audi phone box</b> • Recepción de señal mediante antena exterior, mejor cobertura y aisla de las radiaciones • <b>Carga inalámbrica Qi a partir de semana 22/16</b> • Carga del dispositivo mediante cable USB • Posibilidad de conectar 2 teléfonos vía bluetooth simultáneamente    <i>(Aviso: En 4 cil. disponible en con MMI Radio Plus o paquete Técnico opcional)</i> <i>(Aviso: Con MMI Radio plus y MMI Navigation viene el Phone box de accesorios)</i>	9ZE	515	535	560	580	O	O	O	O	O	O	-	-	
<b>Audi connect y Audi Phone Box</b> • Servicios Audi connect detallados en 9ZK • Recepción de señal mediante antena exterior, mejor cobertura y aisla de las radiaciones • <b>Carga inalámbrica Qi a partir de semana 22/16</b> • Carga del dispositivo mediante cable USB • Posibilidad de conectar 2 teléfonos vía bluetooth simultáneamente  • Posibilidad de modo Full connect: utilizar la SIM insertada en el vehículo para llamadas y datos (9ZK sólo datos) • Si el teléfono dispone de perfil de acceso a SIM rSAP posibilidad de utilizar los datos del teléfono mediante bluetooth (9ZK solo función teléfono)  <i>(Aviso: obliga a MMI Navegación Plus PNQ)</i>	9ZC	1.105 515	1.145 535	1.195 560	1.240 580	O -	O -	O -	O -	O -	O -	- O	- O	
<b>Audi smartphone interface</b> Conexión de dispositivos Android a Android auto Conexión de dispositivos iOS a Apple CarPlay mediante conexión por cable  <i>(Aviso: obliga a MMI Navegación Plus PNQ)</i>	UI2	295	305	320	330	O	O	O	O	O	O	O	O	

# Audi A6 / A6 allroad / S6 / RS 6 Avant / RS 6 performance



## Equipamiento opcional

Denominación	Código	P.V.P. (Euros)				1.8 TFSI (190 CV)	3.0 TFSI (333 CV)	2.0 TDI / 2.0 TFSI	3.0 TDI (218-272-320CV)	3.0 BITDI COMP (328CV)	allroad quattro	S6 4.0 TFSI (450 CV)	RS 6 4.0 TFSI (560 CV)	RS 6 p. 4.0 TFSI (605 CV)
		21,00%	25,75%	30,75%	35,75%									
<b>Paquetes</b>														
<b>Paquete Comfort</b>														
	<b>WZ2</b>	3.285	3.415	3.550	3.685	O	O	O	O	-	-	-	-	-
<b>(AVANT/ALLROAD)</b>	<b>WZ2</b>	3.135	3.260	3.390	3.520	O	O	O	O	-	O	-	-	-
Incluye los siguientes equipamientos:														
<ul style="list-style-type: none"> <li>• Asientos delanteros eléctricos con función de memoria para el conductor</li> <li>• Ajuste lumbar de 4 posiciones</li> <li>• Cortinillas laterales traseras manuales y eléctrica en la luneta posterior (manual en Avant)</li> <li>&gt;&gt; • Climatizador automático de cuatro zonas</li> <li>&gt;&gt; • Paquete de iluminación exterior e interior</li> </ul>														
• *Tapicería de piel Milano	<b>N5W</b>	0	0	0	0	O	O	O	O	-	O	-	-	-
...con piel Valcona	<b>N5D</b>	470	475	495	525	O	O	O	O	-	O	-	-	-
...con Alcantara/piel	<b>N7U</b>	0	0	0	0	O	O	O	O	-	O	-	-	-
...con Alcantara perforada/cuero S line	<b>N7K</b>	0	0	0	0	O	O	O	O	-	O	-	-	-
...con cuero Valcona S line	<b>N1V</b>	470	490	510	525	O	O	O	O	-	O	-	-	-
*(Aviso: obliga a pedir tapicería de cuero Milano N5W o superior)														
*(Aviso: obliga a pedir espejo con memoria 6XG o superior)														
	<b>6XG</b>	0	0			O	O	O	O	-	O	-	-	-
	<b>o espejo superior</b>													
<b>Opciones que se pueden combinar a precio reducido</b>														
• Asientos de confort con función memoria	<b>PS8</b>	1.470	1.525	1.585	1.645	O	O	O	O	-	O	-	-	-
• Iluminación ambiente	<b>QQ2</b>	340	355	370	385	O	O	O	O	-	O	-	-	-

Denominación	Código	P.V.P. (Euros)				1.8 TFSI (190 CV)	3.0 TFSI (333 CV)	2.0 TDI / 2.0 TFSI	3.0 TDI (216/272-320CV)	3.0 BITDI COMP (333CV)	allroad quattro	S6 4.0 TFSI (450 CV)	RS 6 4.0 TFSI (600 CV)	RS 6 p 4.0 TFSI (605 CV)
		21,00%	25,75%	30,75%	35,75%									
<b>Paquetes</b>														
<b>Nuevo paquete técnico</b>	<b>WZ1</b>	4.825	5.015	5.215	5.415	O	-	O	-	S	-	-	-	-
Incluye los siguientes equipamientos:		3.930	4.085	4.245	4.410	-	O	-	O	-	O	-	-	-
<ul style="list-style-type: none"> <li>MMI Navegación* (Radio Plus de <b>serie en 6 cilindros</b>)</li> <li>Audi Sound System (10 altavoces, 180W) (De <b>serie en 6 cilindros</b>)</li> <li>Instalación básica de manos libres Bluetooth* (De <b>serie en 6 cilindros</b>)</li> <li>FIS color de 7 pulgadas con ordenador de abordo y programa de eficiencia (De <b>serie en 6 cilindros</b>)</li> <li>Apoyabrazos central delantero (De <b>serie en 6 cilindros</b>)</li> <li>Espejo interior antideslumbrante</li> <li>Retrovisores exteriores abatibles electricamente</li> <li>Audi parking system plus</li> <li>Paquete portaobjetos</li> </ul>														
>> Llave de confort														
>> Cámara de visión trasera														
>> Audi side assist y lane assist														
*(Aviso: obliga a pedir 7T2, 6XE, 4I3/PGE y KA2 para 4 y 6 cil.)	<b>6XE</b>	0	0	0	0	O	O	O	O	S	O	-	-	-
	<b>7T2</b>	0	0	0	0	O	O	O	O	S	O	-	-	-
*(Aviso: obliga a pedir 8DP y 9ZX para 4 cil.)	<b>8DP</b>	0	0	0	0	O	-	O	-	S	-	-	-	-
	<b>9ZX</b>	0	0	0	0	O	-	O	-	S	-	-	-	-
>> <b>4I3/PGE</b>		0	0	0	0	O	O	O	O	S	O	-	-	-
>> <b>KA2</b>		0	0	0	0	O	O	O	O	S	O	-	-	-
<b>Opciones que se pueden combinar a precio reducido</b>														
• Audi park assist	<b>7X5</b>	460	475	495	515	O	O	O	O	O	O	-	-	-
• MMI Navegación plus con MMI Touch	<b>PNQ</b>	1.175	1.220	1.270	1.320	O	O	O	O	O	O	-	-	-
• Retrovisores ext abat elec con memoria	<b>6XF</b>	0	0	0	0	O	O	O	O	O	O	-	-	-
• Retrovisores ext abat elec antideslumbrante auto	<b>6XK</b>	310	325	335	350	O	O	O	O	O	O	-	-	-
• Retrovisores ext abat elec antideslum auto con memoria	<b>6XL</b>	310	325	335	350	O	O	O	O	O	O	-	-	-
>> Cuatro cámaras de entorno	<b>KA6</b>	775	805	835	870	O	O	O	O	O	O	-	-	-
>> Llave de confort con alarma ( <b>berlina</b> )	<b>PGD</b>	645	670	700	725	O	O	O	O	O	O	-	-	-
>> Llave de confort con maletero eléctrico ( <b>berlina</b> )	<b>PGC</b>	610	635	660	685	O	O	O	O	O	O	-	-	-
>> Llave de confort con alarma y maletero eléctrico ( <b>berlina</b> )	<b>PGB</b>	1.255	1.305	1.360	1.410	O	O	O	O	O	O	-	-	-
>> Llave de confort con alarma ( <b>Avant/allroad</b> )	<b>PG3</b>	645	670	700	725	O	O	O	O	O	O	-	-	-
>> Paquete de asistentes	<b>PCN</b>	1.210	1.260	1.310	1.360	O	O	O	O	O	O	-	-	-

Denominación	Código	P.V.P. (Euros)				1.8 TFSI (190 CV)	3.0 TFSI (333 CV)	2.0 TDI / 2.0 TFSI	3.0 TDI (218-272-320CV)	3.0 BITDI COMP (328CV)	allroad quattro	S6 4.0 TFSI (480 CV)	RS 6 4.0 TFSI (600 CV)	RS 6 p 4.0 TFSI (605 CV)
		21,00%	25,75%	30,75%	35,75%									
<b>Paquetes</b>														
<b>Paquete deportivo S line</b>	<b>WQS</b>	3.750 3.865	3.895 4.020	4.050 4.180	4.205 4.340	O -	- O	O -	- O	- S	- -	- -	- -	- -
<b>Incluye los siguientes elementos:</b>														
IMPORTANTE: Llanta para motores de 4 cilindros • Llantas PQ1 de aleación 8Jx18" diseño de cinco radios dobles. Neumáticos 245/45 18 IMPORTANTE: Llanta para motores de 6 cilindros • Llantas PQ2 de aleación 8,5Jx19" diseño de cinco radios dobles. Neumáticos 255/40 19  • Tren de rodaje deportivo S line y altura rebajada en 30mm • Inscripción S line en los laterales • Molduras de entrada al vehículo S line (No incluidas al pedir QQ2, molduras iluminadas) • Revestimiento interior del techo en color negro • Inserciones decorativas en Aluminio mate cepillado • Asientos deportivos con ajuste lumbar eléctrico • Inscripción S line en asientos delanteros. • Volante deportivo S line  Avisos:  • Obliga a 7M8 o QQ2  • Obliga a volante deportivo multifunción, 1XW, 1XX, 1XT  <b>SOLO PARA MANUAL: volante deportivo multifunción</b> <b>1XW</b> 0 0 0 0 O O O O - - - - - <b>AUTOMÁTICO: volante deportivo multifunción con levas</b> <b>1XX</b> 130 135 140 145 O O O O S - - - - <b>AUTOMÁTICO: volante deportivo multif. con levas, calefactado</b> <b>1XT</b> 355 365 380 395 O O O O - - - - - 225 230 240 250 - - - - O - - - - <b>AUTOMÁTICO: volante deportivo multifunción con levas achatado</b> <b>2PK</b> 180 185 195 200 O O O O - - - - -  • Obliga a pedir tapicería S line N7V, N7K o N1V ...tapicería tela sprint/cuero S line <b>N7V</b> 1.165 1.210 1.255 1.305 O O O O - - - - - ... Tapicería Alcantara perforado/cuero S line <b>N7K</b> 1.645 1.710 1.780 1.845 O O O O - - - - - ...Tapicería cuero Valcona S line <b>N1V</b> 2.760 2.870 2.985 3.100 O O O O S - - - -  • Obliga a reposabrazos central delantero (6E3) en 4 cil <b>6E3</b> 225 230 240 250 O - O - S - - - -  Habitación, salpicadero y techo en negro. Con interior tela Sprint/cuero o Alcantara/cuero incluye costuras en plata en tapicería, volante, palanca de cambio y ribetes de alfombrilla.  Opciones adicionales disponibles: • Llantas de Audi Exclusive (ver hoja de llantas) • Inserciones decorativas en negro Piano brillante (5TL)  Precio combinado: ...Tren de rodaje deportivo <b>1BE</b> 0 0 0 0 O O O O - - - - - ...Suspensión neumática adaptativa <b>1BK</b> 1.835 1.905 1.980 2.060 O O O O O - - - -														

>>



# Audi A6 / A6 allroad / S6 / RS 6 Avant / RS 6 performance



## Equipamiento opcional

Denominación	Código	P.V.P. (Euros)				1.8 TFSI (190 CV)	3.0 TFSI (333 CV)	2.0 TDI / 2.0 TFSI	3.0 TDI (218-272-320CV)	3.0 BITDI COMP (328CV)	allroad quattro	S6 4.0 TFSI (450 CV)	RS 6 4.0 TFSI (560 CV)	RS 6 p 4.0 TFSI (605 CV)
		21,00%	25,75%	30,75%	35,75%									
<b>Paquetes</b>														
<b>Paquete exterior S line</b>	<b>PQD</b>	1.950	2.030	2.110	2.190	O	O	O	O	S	-	-	-	-
<b>Incluye los siguientes elementos:</b>														
<ul style="list-style-type: none"> <li>Parachoques delantero y trasero, parrilla del radiador, taloneras y difusor de diseño deportivo</li> <li>Difusor trasero en gris platino</li> <li>Inscripción S line en los laterales</li> <li>Spoiler trasero específico en A6 Avant</li> <li>Parrilla single frame con listones dobles cromados a partir de semana 22/16</li> </ul>														
<i>Obliga a:</i>														
• <b>Molduras de entrada al vehículo S line</b>	<b>7M8</b>	0	0	0	0	O	O	O	O	-	-	-	-	-
	<b>QQ2</b>	670	695	725	750	O	O	O	O	-	-	-	-	-
<b>...en combinación con WQS</b>	<b>PQD</b>	1.715	1.785	1.855	1.925	O	O	O	O	S	-	-	-	-

Denominación	Código	P.V.P. (Euros)				1.8 TFSI (190 CV)	3.0 TFSI (333 CV)	2.0 TDI/ 2.0 TFSI	3.0 TDI (218-272-320CV)	3.0 BITDI COMP (325CV)	allroad quattro	S6 4.0 TFSI (450 CV)	RS 6 4.0 TFSI (560 CV)	RS 6 p 4.0 TFSI (605 CV)
		21,00%	25,75%	30,75%	35,75%									
<b>Elementos individualizados</b>														
<b>Volante con inserciones de madera de raíz de nogal marrón, de 4 radios y con levas de cambio</b> (Aviso: sólo con volante multifunción de 4 brazos con levas y molduras interiores en raíz de nogal marrón oscuro (5MG))  (Aviso: No disponible con 2.0 TDI 150)	<b>6F9</b>	645	675	700	725	O	O	-/O	O	-	-	-	-	-
<b>Volante y pomo en cuero Audi exclusive</b> El cliente puede escoger color del cuero y de las costuras  (Aviso: No disponible con volante de piel de Exclusive)	<b>YRB/S3G</b>	880	915	950	990	O	O	O	O	O	O	O	O	O
<b>Volante en Alcantara Audi exclusive</b>  (Aviso: Solo en combinación con YRB)	<b>YYY/S3G</b>	410	425	445	460	O	O	O	O	O	O	O	O	O
<b>Volante de cuatro brazos parcialmente con madera y piel</b> Según presentador de Audi exclusive.  (Aviso: Solo en combinación con inserciones de Exclusive YTA, 5MG o 5TL) (Aviso: Solo en combinación con volantes de 4 brazos)	<b>YRI/S3G</b>	1.150	1.195	1.245	1.290	O	O	O	O	-	-	-	-	-
<b>Pomo de cambio en aluminio de Audi exclusive</b> (Aviso: sólo disponible para cambio manual)	<b>6Q6</b>	150	160	165	170	O	-	O	-	-	-	-	-	-
<b>Moqueta y alfombrillas Audi Exclusive</b>  Según presentador de Audi exclusive. El cliente puede escoger el color de la moqueta, alfombrillas y del ribete de cuero  (Aviso: No disponible con alfombrillas YSR)	<b>YSQ/S3G</b>	2.220	2.310	2.400	2.490	O	O	O	O	O	O	O	O	O
<b>Alfombrillas Audi exclusive</b> Según presentador de Audi exclusive. El cliente puede escoger el color de las alfombrillas y del ribete de cuero  (Aviso: No disponible con YSQ)	<b>YSR/S3G</b>	505	525	545	565	O	O	O	O	O	-	O	O	O
<b>Alfombrillas con inscripción RS 6 Audi exclusive</b> En negro, costuras y ribetes en negro	<b>YTZ</b>	575	600	620	645	-	-	-	-	-	-	-	O	O
<b>Alfombrillas con inscripción RS 6 Audi exclusive</b> En negro, costuras y ribetes de Audi exclusive	<b>YTU</b>	810	845	875	910	-	-	-	-	-	-	-	O	O

Denominación	Código	P.V.P. (Euros)				1.8 TFSI (190 CV)	3.0 TFSI (333 CV)	2.0 TDI / 2.0 TFSI	3.0 TDI (218-272-320CV)	3.0 BITDI COMP (280CV)	allroad quattro	S6 4.0 TFSI (490 CV)	RS 6 4.0 TFSI (560 CV)	RS 6 p 4.0 TFSI (605 CV)
		21,00%	25,75%	30,75%	35,75%									
<b>Elementos individualizados</b>														
<b>Paquete de estilo negro Audi Exclusive</b> Incluye marco del sigleframe, el aro del ACC (si lo incorpora) y marco de ventanas en negro brillante. Parte interior de la parrilla y portamatrícula en color negro mate (Aviso: En S6, listones de la parrilla en negro brillante) (Aviso: Avant obliga a barras de techo negro mate)	<b>4ZD</b>	710	740	770	800	O	O	O	O	S	-	O	-	-
	<b>3S2</b>	0	0	0	0	O	O	O	O	S	-	O	-	-
<b>Inserciones de madera Audi Exclusive</b> Según presentador de Audi exclusive  (Aviso: Por razones de sistema se tiene que pedir con el código 5TL o 5MG)	<b>YTA/S3G</b>	1.375	1.430	1.485	1.545	O	O	O	O	O	O	-	O	O
<b>Paquete de cuero incluido tapa de airbag Audi Exclusive</b> Personaliza los elementos del paquete 7HC, permitiendo la libre elección de color/cosido de Audi Exclusive  (Aviso: sólo en combinación con 7HC)	<b>YUH/S3G</b>	1.410	1.465	1.525	1.580	O	O	O	O	O	O	O	O	O
<u>En combinación con YRT</u> <u>En combinación con YRT y YRB</u>		355 0	365 0	380 0	395 0	O O	O O	O O	O O	O O	O O	O O	O O	O O
<b>Cinturones de seguridad Audi Exclusive</b> Según presentador de Audi exclusive.	<b>YTO/S3G</b>	1.765	1.830	1.905	1.980	O	O	O	O	O	O	O	O	O
<b>Cinturones de seguridad Rojo carmesí Audi Exclusive</b>  (Aviso: sólo en combinación con Alcantara/cuero o cuero Valcona)	<b>FZ2/S3G</b>	590	610	635	660	O	O	O	O	-	-	-	O	O
<b>Paquete de cuero Valcona Audi Exclusive (paquete 1)</b> Incluye los siguientes elementos: Tapicería, panel de puertas, parte inferior consola central, apoyacabezas y apoyabrazos en piel Valcona. Colores y costuras según presentador de Audi exclusive  (Aviso: sólo en combinación con regulación lumbar 7P1)	<b>YZ1/S3G</b>	3.820	3.970	4.130	4.285	O	O	O	O	O	O	O	O	O
<b>Paquete de Alcantara/cuero Audi Exclusive (paquete 1)</b> Incluye los siguientes elementos: Tapicería, apoyacabezas, y parte inferior consola central, en piel Valcona Parte central del asiento y paneles de puertas en Alcantara. Colores y costuras según presentador de Audi exclusive  (Aviso: sólo en combinación con regulación eléctrica PV3, asientos deportivos, respaldo abatible 3NZ)	<b>YN1/S3G</b>	3.820	3.970	4.130	4.285	O	O	O	O	O	O	O	O	O
<b>Paquete de cuero Valcona Audi Exclusive (paquete 2)</b> Incluye paquete 1, y adicionalmente el apoyabrazos de las puertas en cuero. Respaldo de asientos en cuero. Piezas del asiento armonizadas en color Exclusive Colores y costuras según presentador de Audi exclusive	<b>YZ2/S3G</b>	6.935	7.205	7.495	7.780	O	O	O	O	O	O	O	O	O
<b>Embellecedores de los asientos tapizados en cuero</b>	<b>YQN/S3G</b>	1.115	1.160	1.205	1.255	O	O	O	O	O	O	O	O	O
con YN1/YZ1 o YZ2		695	720	750	780	O	O	O	O	O	O	O	O	O
<b>Ribetes para asientos de confort de Audi Exclusive</b> (Aviso: sólo en combinación con asientos Comfort, y piel Valcona (paquetes exclusive 1 o 2))	<b>YYA/S3G</b>	0	0	0	0	O	O	O	O	O	O	O	O	O

Denominación	Código	P.V.P. (Euros)				1.8 TFSI (190 CV)	3.0 TFSI (333 CV)	2.0 TDI / 2.0 TFSI	3.0 TDI (218-272-320CV)	3.0 BITDI COMP (336CV)	allroad quattro	S6 4.0 TFSI (450 CV)	RS 6 4.0 TFSI (600 CV)	RS 6 p 4.0 TFSI (605 CV)
		21,00%	25,75%	30,75%	35,75%									
<b>Elementos individualizados</b>														
<b>Paquete de cuero ampliado Audi Exclusive</b> Incluye los siguientes elementos: Parte inferior del salpicadero, guantera, apoyabrazos de las puertas, consola central y parte inferior de la consola central en piel. Colores de piel y costuras a elegir de la oferta de Audi Exclusive Tapa de airbag del volante en cuero de color a elegir  <i>(Aviso: Sólo en combinación con un paquete de piel que incluya la tapa de airbag en piel. (7HC))</i>  <i>(Aviso: Sólo en combinación con climatizador de 4 zonas, paquete portaobjetos, faros LED o Matrix LED y cambios automáticos)</i>  <u>En combinación con YZ2</u> <u>En combinación con WQK</u>	YRT/S3G	5.580	5.800	6.030	6.260	0	0	0	0	0	0	0	0	0
		4.405	4.580	4.760	4.945	0	0	0	0	0	0	0	0	0
		4.405	4.580	4.760	4.945	0	0	0	0	-	0	-	-	-
<b>Revestimiento interior del techo en Alcantara de color negro</b>  Incluye parasoles y la bandeja trasera en Alcantara de color negro	6NA	2.410	2.505	2.605	2.700	0	0	0	0	0	0	0	0	0
<b>Revestimiento interior del techo en Alcantara de color negro, costuras Audi Exclusive</b>  Costuras en color de contraste de libre elección entre los colores de Audi Exclusive  (Aviso: sólo en combinación con 6NA)	YUR/S3G	530	550	570	595	0	0	0	0	0	0	0	0	0
<b>Paquete de cuero Valcona con costuras en diseño panel de Audi Exclusive (Paquete 1)</b> Disponible para asientos RS, incluye: Tapicería, panel de puertas, parte baja consola central, apoyacabezas y apoyabrazos en piel Valcona. Grabado en nido de abeja Colores de piel y costuras a elegir de la oferta de Audi Exclusive	YZ5/S3G	4.645	4.825	5.015	5.210	-	-	-	-	-	-	-	0	0
<b>Paquete de cuero Valcona con costuras en diseño panel de Audi Exclusive (Paquete 2)</b> Disponible para asientos RS, incluye: Incluye paquete 1, y adicionalmente el apoyabrazos de las puertas en cuero. Respaldo de asientos en cuero. Piezas del asiento armonizadas en color Exclusive	YZ6/S3G	7.755	8.060	8.380	8.700	-	-	-	-	-	-	-	0	0

Denominación	Código	21,00%	25,75%	30,75%	35,75%	1.8 TFSI (190 CV)	3.0 TFSI (333 CV)	2.0 TDI / 2.0 TFSI	3.0 TDI (218-272-320CV)	3.0 BITDI COMP (325CV)	allroad quattro	S6 4.0 TFSI (450 CV)	RS 6 4.0 TFSI (560 CV)	RS 6 p 4.0 TFSI (605 CV)
<b>Garantía</b>														
<b>Extensión de Garantía Audi</b>														
Extensión de la garantía de dos años de fabricante. El cliente puede escoger entre las siguientes combinaciones de años/kms (lo que antes ocurra):														
1 año adicional o un máximo de 30.000 km	EA1	240	250	260	270	O	O	O	O	O	O	O	O	O
1 año adicional o un máximo de 60.000 km	EA2	320	335	345	360	O	O	O	O	O	O	O	O	O
1 año adicional o un máximo de 90.000 km	EA3	435	455	470	490	O	O	O	O	O	O	O	O	O
2 años adicionales o un máximo de 40.000 km	EA4	500	520	545	565	O	O	O	O	O	O	O	O	O
2 años adicionales o un máximo de 80.000 km	EA5	745	775	805	835	O	O	O	O	O	O	O	O	O
2 años adicionales o un máximo de 120.000 km	EA6	1.090	1.130	1.175	1.220	O	O	O	O	O	O	O	O	O
3 años adicionales o un máximo de 50.000 km	EA7	840	875	910	945	O	O	O	O	O	O	O	O	O
3 años adicionales o un máximo 100.000 km	EA8	1.315	1.365	1.420	1.475	O	O	O	O	O	O	O	O	O
3 años adicionales o un máximo de 150.000 km	EA9	2.025	2.105	2.190	2.275	O	O	O	O	O	O	O	O	O